

DIGITAL PIANO

SP-280

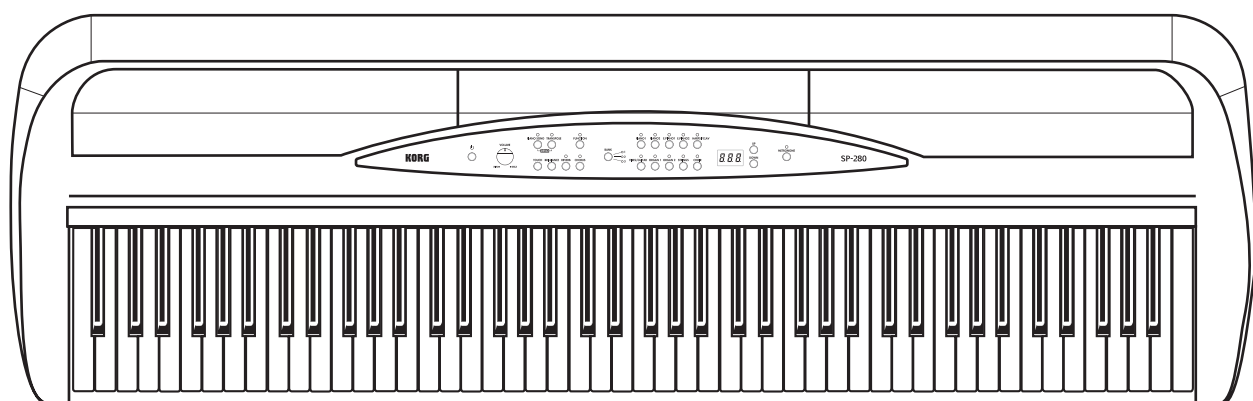

Thank you for purchasing
the Korg SP-280 digital piano.

Owner's manual

Merci d'avoir choisi la piano
numérique SP-280 de Korg.

Manuel d'utilisation

Vielen Dank, dass Sie sich für einen SP-280
digital-Klavier von Korg entschieden haben.

Bedienungsanleitung

感谢您选择KORG SP-280电子钢琴

用户手册

このたびは、コルグ デジタル・ピアノ SP-280 をお買い
上げいただきまして、まことにありがとうございます。

取扱説明書

KORG

Ⓔ Ⓕ Ⓖ Ⓒ Ⓙ Ⓛ

Precautions

Location

Using the unit in the following locations can result in a malfunction.

- In direct sunlight
- Locations of extreme temperature or humidity
- Excessively dusty or dirty locations
- Locations of excessive vibration
- Close to magnetic fields

Power supply

Please connect the designated AC adapter to an AC outlet of the correct voltage. Do not connect it to an AC outlet of voltage other than that for which your unit is intended.

Interference with other electrical devices

Radios and televisions placed nearby may experience reception interference. Operate this unit at a suitable distance from radios and televisions.

Handling

To avoid breakage, do not apply excessive force to the switches or controls.

Care

If the exterior becomes dirty, wipe it with a clean, dry cloth. Do not use liquid cleaners such as benzene or thinner, or cleaning compounds or flammable polishes.

Keep this manual

After reading this manual, please keep it for later reference.

Keeping foreign matter out of your equipment

Never set any container with liquid in it near this equipment. If liquid gets into the equipment, it could cause a breakdown, fire, or electrical shock.

Be careful not to let metal objects get into the equipment. If something does slip into the equipment, unplug the AC adapter from the wall outlet. Then contact your nearest Korg dealer or the store where the equipment was purchased.

* All product names and company names are the trademarks or registered trademarks of their respective owners.

THE FCC REGULATION WARNING (for USA)

NOTE: This equipment has been tested and found to comply with the limits for a Class B digital device, pursuant to Part 15 of the FCC Rules. These limits are designed to provide reasonable protection against harmful interference in a residential installation. This equipment generates, uses, and can radiate radio frequency energy and, if not installed and used in accordance with the instructions, may cause harmful interference to radio communications. However, there is no guarantee that interference will not occur in a particular installation. If this equipment does cause harmful interference to radio or television reception, which can be determined by turning the equipment off and on, the user is encouraged to try to correct the interference by one or more of the following measures:

- Reorient or relocate the receiving antenna.
- Increase the separation between the equipment and receiver.
- Connect the equipment into an outlet on a circuit different from that to which the receiver is connected.
- Consult the dealer or an experienced radio/TV technician for help.

If items such as cables are included with this equipment, you must use those included items.

Unauthorized changes or modification to this system can void the user's authority to operate this equipment.

Notice regarding disposal (EU only)



When this "crossed-out wheeled bin" symbol is displayed on the product, owner's manual, battery, or battery package, it signifies that when you wish to dispose of this product, manual, package or battery you must do so in an approved manner. Do not discard this product, manual, package or battery along with ordinary household waste. Disposing in the correct manner will prevent harm to human health and potential damage to the environment. Since the correct method of disposal will depend on the applicable laws and regulations in your locality, please contact your local administrative body for details. If the battery contains heavy metals in excess of the regulated amount, a chemical symbol is displayed below the "crossed-out wheeled bin" symbol on the battery or battery package.

IMPORTANT NOTICE TO CONSUMERS

This product has been manufactured according to strict specifications and voltage requirements that are applicable in the country in which it is intended that this product should be used. If you have purchased this product via the internet, through mail order, and/or via a telephone sale, you must verify that this product is intended to be used in the country in which you reside.

WARNING: Use of this product in any country other than that for which it is intended could be dangerous and could invalidate the manufacturer's or distributor's warranty.

Please also retain your receipt as proof of purchase otherwise your product may be disqualified from the manufacturer's or distributor's warranty.

Table of Contents

Introduction	4
Main features	4
Parts and their function	5
Control panel	5
Rear panel	6
Preparation and demo performances	7
Before you begin playing	7
Listening to demo performances	9
Playing the SP-280	11
Playing a single sound (Single mode)	11
Playing two sounds at the same time (Layer mode)	12
Performing with another person (Partner mode)	12
Using pedals	13
Effects	14
The metronome	15
Other functions	17
Touch settings	17
Transpose	17
Function mode	17
MIDI	20
What is MIDI?	20
What can you do with MIDI?	20
Connections	20
MIDI function mode	20
Appendix	22
Troubleshooting	22
Specifications	22
Installing the stand	23
Installation precautions	23
Other precautions	23
Installation procedure	23
Adjusting front leg clearances to floor	24
Check after installation	24
Installing optional pedal unit (sold separately)	24
MIDI implementation chart	25

Introduction

Main features

Thirty high-quality sounds

The SP-280 provides 30 built-in expressive high-quality sounds, including a stereo concert grand piano. You can use Layer mode to simultaneously play two sounds at once, or you can use Partner mode, which allows two people to play the same range, one on each half of the keyboard.

Effects

The SP-280 provides 3 built-in digital effects. These effects can adjust the brightness of the tone (Brilliance), simulate the natural ambience of a concert hall (Reverb) and add richness to the sound (Chorus).

Pedal effects

You can obtain the same damper effect as that of an acoustic piano using the damper pedal that is included with the unit. You can also add the damper resonance to the grand piano tone (bank 1 of PIANO1). Furthermore, the damper pedal can function as a half damper pedal so that you can change the condition that the damper is applied by the depth to which the pedal is pressed.

Use optional pedal unit (sold separately) for soft and sostenuto effects in addition to the damper effect.

Metronome

The built-in metronome allows you to select the time signature, tempo, and volume, and you can even choose a bell sound as the accent.

Touch control

You can choose from three different settings to adjust how the sound will respond to your keyboard playing dynamics.

Temperaments

For authentic performance of a wide range of music, the SP-280 allows you to select from nine temperaments, including the equal temperament, pure temperaments (major and minor), classical temperaments (Kirnberger and Werckmeister) as well as temperaments used with Middle Eastern and Indian folk music. When an acoustic piano sound is selected, the stretched tuning used on pianos is automatically selected.

Adjustable pitch

The Transpose function lets you change the pitch of the piano, and the Pitch Control function allows you to make finely tuned adjustments.

Two headphone jacks

Two headphone jacks (one each on the front and back of the SP-280) are provided, allowing two people to listen simultaneously.

LINE IN/LINE OUT jacks

When connecting a sound system or other electronic musical instrument to the LINE IN jack, sound from the connected device will be heard through the speakers of the SP-280. In addition, powered monitors or a recording system can be connected by using the LINE OUT jacks.

MIDI capabilities

The SP-280 supports the MIDI protocol, the standard that allows music data to be transferred between musical instruments and computers. MIDI allows two or more devices to control or be controlled by each other, and also allows you to use the SP-280 as a 16-part multitimbral tone generator.

Parts and their function

Control panel

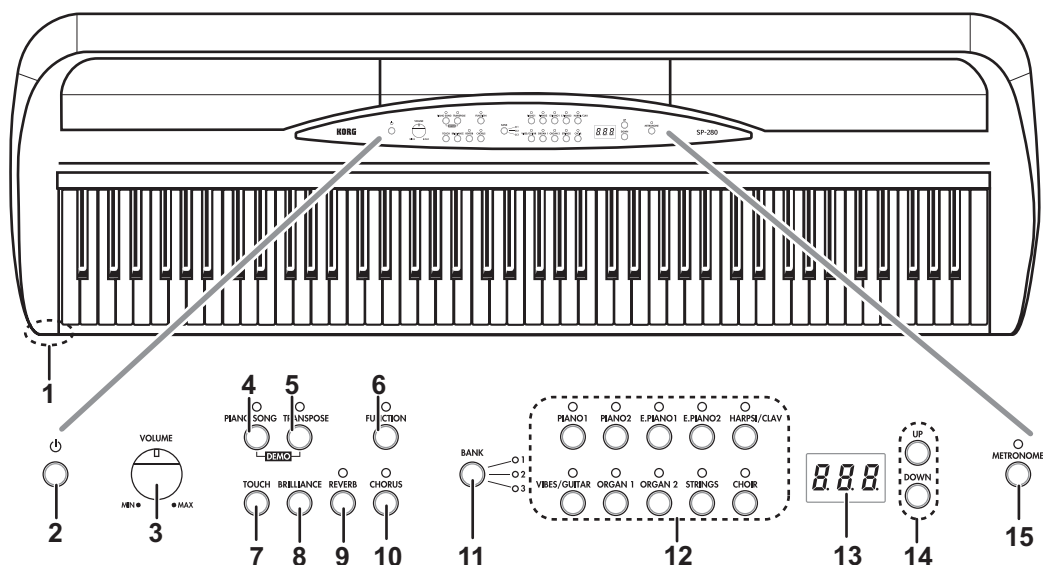

1. **Headphone (🎧) jack [front of SP-280]:** The stereo mini plug of headphones can be inserted into this jack. The same sound from the headphone jack on the back of the SP-280 will be produced. When the headphone plug is inserted, no sound will be produced from the speakers.
2. **Power button:** This button turns the SP-280 on or off.
3. **VOLUME Knob:** Adjusts the volume for the speakers, the Output and the Phones connectors.
4. **PIANO SONG button/LED:** This button is used to enter the Piano song mode, after which the LED lights up. Simultaneously pressing this button and the TRANSPOSE button enters the Sound demo song mode.
5. **TRANSPOSE button/LED:** This button is used to adjust transposition. While transposing, the LED lights up. Simultaneously pressing this button and the PIANO SONG button enters the Sound demo song mode.
6. **FUNCTION button/LED:** This button is used to enter the Function mode, where pitch, temperament and other settings can be specified. Hold down the button to enter the MIDI function mode, where MIDI settings can be specified. The LED lights up when the SP-280 enters the Function mode and blinks when it enters the MIDI function mode.
7. **TOUCH button:** This button lets you select the keyboard sensitivity.
8. **BRILLIANCE button:** This button is used to adjust the brightness of the tone.
9. **REVERB button/LED:** This button is used to turn on/off the reverb, which adds ambience to the sound. When turned on, the LED lights up.
10. **CHORUS button/LED:** This button is used to turn on/off the chorus, which adds richness to the sound. When turned on, the LED lights up.
11. **BANK button/LEDs:** This button is used to select the desired sound bank. The LED for the bank that's currently selected will light up.
12. **Sound buttons:** This button is used to select from 30 sounds (10 × 3 banks). Two buttons can be pressed to play two sounds simultaneously (Layer mode).

- 13. **Display:** Shows settings, for example, for the Function mode and the metronome.
- 14. **UP/DOWN buttons:** These buttons are used to select a value for the various settings.
- 15. **METRONOME button/LED:** This button is used to start/stop the metronome. While the metronome is being used, the LED lights up. In addition, hold down the button to enter the Metronome settings mode, where various metronome settings can be specified.

Rear panel

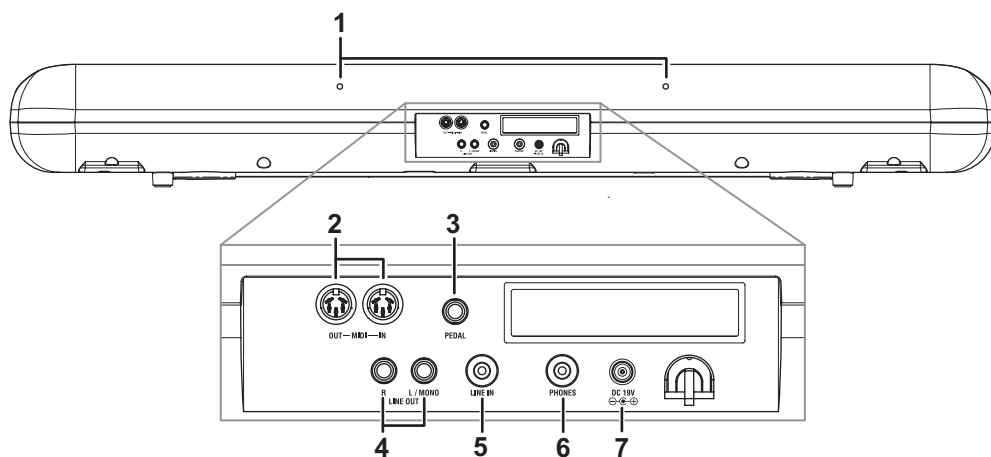

- 1. **Music stand holes:** Holes for installing the included music stand.
- 2. **MIDI (IN, OUT) connectors:** Connectors that are used to connect other MIDI devices (sequencer, keyboards, etc.).
OUT: Data output
 (to be connected to the MIDI IN connector of another MIDI device).
IN: Data input
 (to be connected to the MIDI OUT connector of another MIDI device).
- 3. **PEDAL jack:** This jack is used to connect the included damper pedal.
- 4. **LINE OUT (L/MONO, R) jacks:** These are the main audio output jacks. These jacks are where an external amplifying system would be connected to amplify the sound from the SP-280. (With a hi-fi system use the AUX or LINE IN connectors). To amplify the SP-280 in mono, connect the single L/MONO jack. Use the VOLUME knob to set the output volume.
- 5. **LINE IN jack:** This is a stereo mini jack for audio input. This jack is used to connect the audio output (AUX Out) of a sound system or other electronic musical instrument. Adjust the input volume with the connected device.
- 6. **Headphone (PHONES) jack:** The stereo mini plug of headphones can be inserted. The same sound from the headphone jack on the front of the SP-280 will be produced. When the headphone plug is inserted, no sound will be produced from the speakers.
- 7. **DC 19V jack:** Connect the included AC adapter here.

Preparation and demo performances

Before you begin playing

About the included stand

If the stand is to be used, see the “Installing the stand” section on page 23 before connecting the AC adapter and attaching the music stand.

Connecting the Power

Connect the supplied AC adapter to the power cord. Insert the DC plug end into the DC19V jack on the rear panel of the unit. Next, plug the power cord into an AC outlet.

- ⚠ Pass the AC adapter cord through the cord hook so that the plug won't be removed from the jack accidentally. When you unhook the cord, don't pull the cord with force.
- ⚠ Be sure to use the AC adapter that came with your unit. Using other AC adapters may cause the unit to malfunction.
- ⚠ Be sure to plug the unit into an AC outlet of the appropriate voltage.

Using the headphones

Use stereo headphones with a stereo mini plug.

Since there is one headphone jack on the back (Fig. 1) and one on the front (Fig. 2), two people can listen simultaneously.

When the headphone plug is inserted into the headphone jack on the front or back of the SP-280, no sound will be produced from the speakers. Use headphones at night or when you don't want disturb others.

- ⚠ If your headphones feature a standard-to-mini adapter plug, be sure to hold the adapter plug when you connect or disconnect the headphones.
- ⚠ To protect your hearing, do not listen to loud, high-volume sounds for a long period of time through headphones.

Using the music stand

Insert the pins on the included music stand into the music stand holes in the rear panel. (Fig. 2)

- ⚠ Do not press down on the music stand with force, otherwise it may fall off the SP-280.

Turning the instrument on

Press the power button to turn on the SP-280. (Fig. 3)

When the instrument is turned on, the button LEDs on the control panel will light up.

To turn the instrument off, press the power button again.

- ⚠ When the instrument is turned off, all functions and parameters, except the auto power off function, return to their factory default settings.

Auto power off function

When 30 minutes have passed without user input or an demo performance, the instrument will be automatically turned off. To disable this function, turn off the auto power off function (see page 19).

Fig. 1

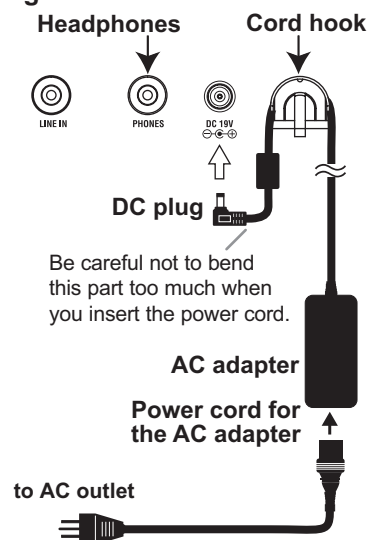

Fig. 2

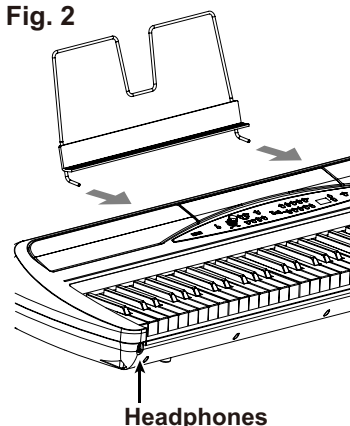
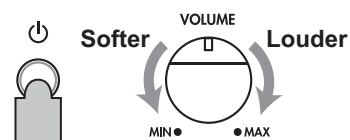

Fig. 3





Adjust the volume

Rotate the VOLUME knob that's located next to the power switch toward "MAX" to raise the volume level.

Rotate it left toward "MIN" to lower the level. (Fig. 3)

The VOLUME knob controls the output level of the built-in speakers, the headphones jacks and the LINE OUT jacks.

 It is always better to start with a low volume and then increase gradually.

Using the LINE IN/LINE OUT jacks

Use the LINE IN jack to listen to the sound from another musical instrument or sound system through the speakers of the SP-280.

Connect this jack to the output jack of the other musical instrument or sound system.

Use an audio cable with a stereo mini plug inserted into the SP-280 and a plug on the other end appropriate for the connected device.

Use the LINE OUT jacks, if you want to connect your SP-280 to a mixer, stereo hi-fi, or a couple of active monitors. When using a stereo hi-fi, connect the LINE OUTs to the AUX or LINE inputs. For mono amplification, connect only the L/MONO jack.

 You must only connect devices with the power turned off. Careless operation may damage the SP-280 or the device where it's connected, or malfunctions may be caused .

 Connection cables are sold separately. You will need to obtain the appropriate commercially-available cables for your equipment.



Listening to demo performances

The SP-280 contains a total of 30 demo performances (10 demo songs using 10 high-quality sounds and 20 familiar piano songs using the piano sounds).

- During playback of a sound demo song, you can play using the keyboard; however, the sound cannot be changed by using the sound buttons.
- During playback of a sound demo song, the settings for effects (reverb and chorus) cannot be changed.

Listening to a demo song

1. **Simultaneously press the PIANO SONG button and the TRANSPOSE button.**

The PIANO SONG LED blinks, and the LEDs for the sound buttons blink sequentially.

In addition, the number for the sound demo song (d01) appears in the display.

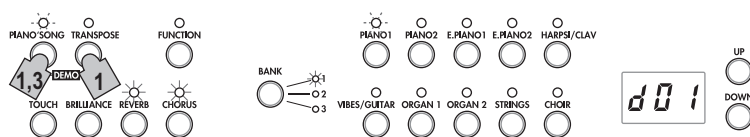

2. **After about 3 seconds, the PIANO1 LED blinks, and playback of the demo song corresponding to that button begins.**

When playback of the PIANO1 demo song is finished, playback continues sequentially with PIANO2, E.PIANO1, etc. When playback of the CHOIR demo song is finished, playback begins again with the PIANO1 demo song.

Listening to a specific sound demo song

When the LEDs for the sound buttons are blinking sequentially, press the sound button for the demo song that you want to hear. If a different sound button is pressed, even while a song is being played, playback of the corresponding demo song begins after a few seconds.

In addition, a song can be selected by pressing the UP or DOWN button beside the display.

Sound demo song list

display	Sound button	Song title	Composer
d01	PIANO1	Jardins sous la pluie	C.Deubussy
d02	PIANO2	Danny boy	Irish Folk Song
d03	E.PIANO1	Jam Session	N. Nishi
d04	E.PIANO2	In Memory	M.Giesel
d05	HARPSI/CLAV	Invention No.8	J.S.Bach
d06	VIBES/GUITAR	Jazz in Spain	KORG original
d07	ORGAN1	Improvisation	M.Geisel
d08	ORGAN2	Toccata in D moll	J.S.Bach
d09	STRINGS	Scoring Interlude	M.Geisel
d10	CHOIR	Autumn Flares	M.Geisel

3. **To stop playback of a demo song, press the PIANO SONG button again.**



Listening to a piano song

1. Press the PIANO SONG button.

The PIANO SONG and PIANO1 LEDs light up, and the number for the piano song (001) appears in the display.

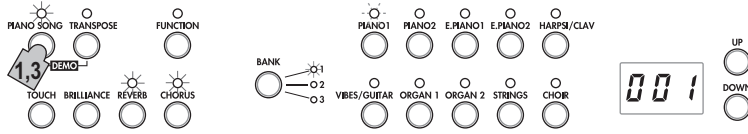

2. After about 3 seconds, the PIANO1 LED blinks, and playback of the piano song begins.

When playback of the first piano song is finished, playback continues sequentially with second, third, etc. When playback of the twentieth piano song is finished, playback begins again with the first piano song.

Listening to a specific piano song

The number for the song that you want to hear can be selected by pressing the UP or DOWN button beside the display. If a different number is selected by pressing the buttons, even while a song is being played, playback of the corresponding song will begin after a few seconds.

Piano song list

No.	display	Song title	Composer
1	001	Etude Op.10-12	F.Chopin
2	002	Claire de lune	C.Debussy
3	003	Fantaisie-Impromptu Op.66	F.Chopin
4	004	Waltz No.6 Db-major Op.64-1	F.Chopin
5	005	“Prelude 1” The Well-Tempered Clavier, Book 1	J.S.Bach
6	006	“Turkish March” Sonata K.331	W.A.Mozart
7	007	Arabesque No.1	C.Debussy
8	008	Für Elise	L.v.Beethoven
9	009	Liebesträume Nr.3	F.Liszt
10	010	La Campanella	F.Liszt
11	011	Nocturne Op.9-2	F.Chopin
12	012	Spring Song Op.62-6	F.Mendelssohn
13	013	Reflets dans l'eau	C.Debussy
14	014	Gymnopédie No.1	E.Satie
15	015	Etude Op.10-3	F.Chopin
16	016	Old Feather Blues	KORG original
17	017	La fille aux cheveux de lin	C.Debussy
18	018	The Entertainer	S.Joplin
19	019	Sunflowers	KORG original
20	020	Amazing Grace	Hymn

3. To stop playback of a piano song, press the PIANO SONG button again.

Playing the SP-280

Playing a single sound (Single mode)

You can select a sound from the thirty sounds supplied with the instrument (10 sounds x 3 banks).

Sound button	Bank	Sound name	#
PIANO1	1	Grand Piano	3
	2	Classic Piano	2
	3	Jazz Piano	2
PIANO2	1	Live Piano	2
	2	Honky-Tonk	2
	3	Elec.Grand	1
E.PIANO1	1	Stage E.piano	1
	2	Bright E.Piano	2
	3	Tremolo EP	3
E.PIANO2	1	Dig.E.Piano1	2
	2	60's E.Piano	1
	3	Dig.E.Piano2	2
HARPSI/CLAV	1	Harpsichord	2
	2	Clav	1
	3	Synth Clav	2
VIBES/GUITAR	1	Vibraphone	1
	2	Marimba	1
	3	Acoustic Guitar	2
ORGAN1	1	Jazz Organ1	2
	2	Jazz Organ2	2
	3	Jazz Organ3	2
ORGAN2	1	Pipe Organ1	2
	2	Pipe Organ2	2
	3	Positive Organ	3
STRINGS	1	Strings	2
	2	Cinema Strings	2
	3	Analog Strings	2
CHOIR	1	Aah Choir	1
	2	Ooh Voices	2
	3	Classical Choir	3

(#) These columns show the number of oscillators per voice that are used by each sound. (refer to "About maximum polyphony" on page 22.)

1. Press the sound button for the sound that you want to play.

The LED for that button will light up.

2. Press the BANK button to select one of the three sounds.

Each press of the BANK button switches the bank in the order 1, 2, 3, 1, ... and the corresponding LED to the right of the BANK button will light up.

For example, to select the electric grand piano sound, press the PIANO2 button, after which its LED lights up.

Then, press the BANK button twice to select bank 3 (electric grand piano); the LED below and to the right of the BANK button will light up.

In addition, the bank selected for a sound button remains the same, even if a different sound button is pressed.

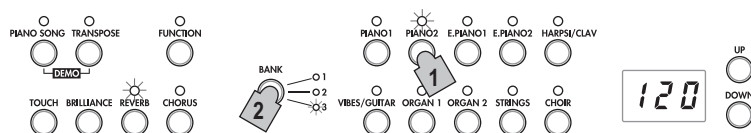

Each time the SP-280 is turned on, the sound in bank 1 is selected for all sound buttons.

Playing two sounds at the same time (Layer mode)

You can play two sounds at the same time on the keyboard. This is called the Layer mode.

Simultaneously press the two sound buttons for the sounds to be played at the same time. The LEDs for the two pressed sound buttons will light up.

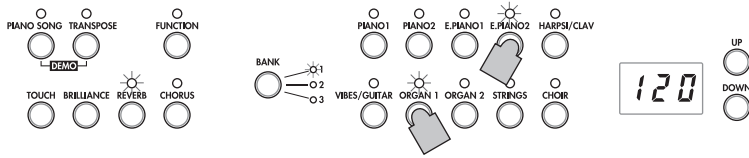

The leftmost or uppermost selected sound button is layer 1, and the other (rightmost or lowermost) one is layer 2 (see the diagram at the right).

For example, if E.PIANO1 and ORGAN1 are selected, E.PIANO1 is layer 1 and ORGAN1 is layer 2.

In order to use sounds in different banks, first select the banks in the Single mode for the sound buttons to be pressed.

For example, to play by layering the grand piano and jazz organ 2 sounds, select bank 1 (grand piano) for the PIANO1 button and bank 2 (jazz organ 2) for the ORGAN1 button, and then press both buttons simultaneously.

⚠ When selecting Layer mode, the total number of voices that can play at the same time is reduced, depending on the total number of oscillators used by the selected sounds. (refer to “About maximum polyphony” on page 22.)

⚠ Sounds in different banks for the same sound button (grand piano and bright piano for the PIANO1 button) cannot be selected.

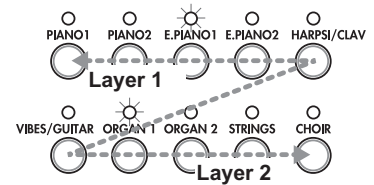

Returning to the Single mode

To return to Single mode, just press a single sound selection button.

Layer mode settings

In Layer mode, the volume balance between sounds can be adjusted, the octave for each sound can be shifted, and the damper pedal can be enabled or disabled for each sound. (refer to “Function mode” on page 17)

Performing with another person (Partner mode)

Two people can play in the same range with the keyboard divided in half between them. This is called the Partner mode.

1. Press the FUNCTION button.

The FUNCTION and PIANO1 LEDs will light up.

2. Press the E.PIANO1 button.

The LED for the E.PIANO1 sound button lights up, and OFF appears in the display.

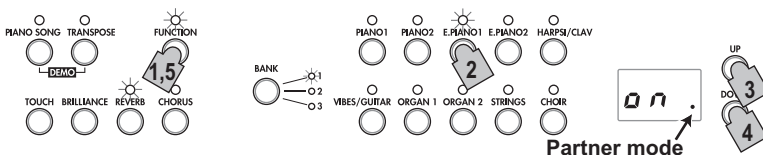

3. Press the UP button beside the display to select on.

Partner mode is turned on, and the PIANO1 sound is used for both the left and right sides of the keyboard.

The right side of the keyboard, from E4 to C8, produces sounds in a range two octaves lower (E2–C6).

The left side of the keyboard, from A0 to E^b4, produces sounds in a range two octaves higher (A2–E^b6).

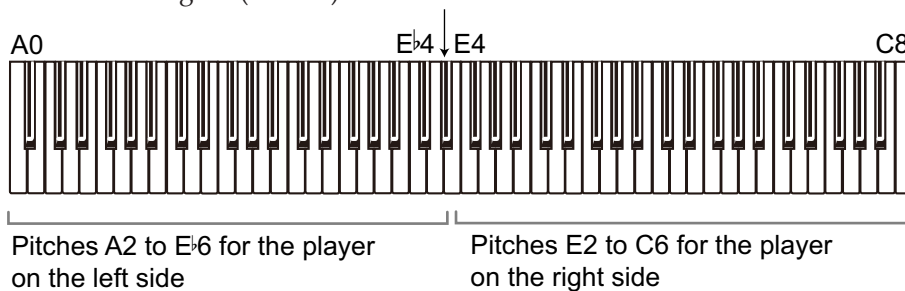

4. To exit Partner mode, press the DOWN button beside the display to select OFF.
5. Press the FUNCTION button.
The FUNCTION LED turns off.

In Partner mode, the sound for the left and right sides can be changed, and the volume can be adjusted. For details, refer to “Partner mode settings” on page 18.

Using pedals

Using the damper pedal

Pressing this pedal will sustain the sound, producing a richly resonant decay. You can also use halfpedalling, with a gradual resonance effect depending on the depth of the pedal pressure (“half-pedaling”).

MEMO In Layer mode, you can select the sound(s) to apply the pedal to. (refer to “Specifying layer pedals” on page 19)

Use optional pedal unit (sold separately) to achieve three pedal effects.

Soft pedal (left)

Pressing this pedal will make the tone softer. You can control the softness of the tone by how far down you press the on pedal (“half-pedaling”).

Sostenuto pedal (center)

Pressing this pedal will apply the damper effect only to the notes that are already being held down on the keyboard, and will sustain only those notes. The damper effect will not be applied to any additional notes that you play while holding down the Sostenuto pedal.

Damper pedal (right)

Pressing this pedal will sustain the sound, producing a richly resonant decay. You can also use halfpedalling, with a gradual resonance effect depending on the depth of the pedal pressure (“half-pedaling”).

MEMO In Layer mode, you can select the sound(s) where you want to apply the pedal. (refer to “Specifying layer pedals” on page 19)

MEMO In Partner mode (see page 18), the damper effect can be applied independently by both players.

Effects

Brilliance

This effect changes the brightness of the tone.

The setting can be changed by holding down the BRILLIANCE button and pressing the UP or DOWN button beside the display.

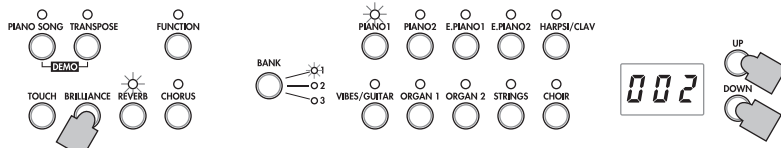

The setting appears in the display with 3 producing a brighter sound and 1 producing a less bright sound.

The same setting is applied to all sounds and remains applied until the SP-280 is turned off. When the instrument is turned on, the default setting 2 is selected.

 Brilliance cannot be turned off.

Reverb

This effect adds ambience and depth to the sound, producing the sense of performing in a concert hall. As a factory default, the on/off setting for this effect as well as this effect's setting are saved with each sound.

Each press of the REVERB button turns reverb on (LED lights up) or off (LED turns off).

To change this setting, hold down the REVERB button and press the UP or DOWN button beside the display.

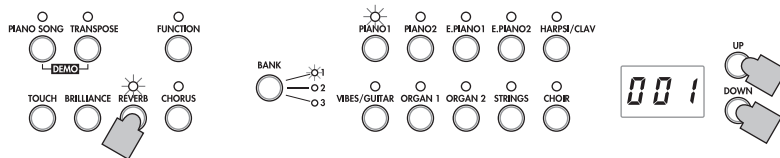

The setting appears in the display with 3 producing a deep reverb effect and 1 producing a light reverb effect.

If a different sound is selected or if the SP-280 is turned off, the on/off setting for this effect as well as this effect's setting return to their factory defaults (default settings).

Chorus

Chorus adds modulation to the sound, producing an expansively rich sound. As a factory default, the on/off setting for this effect as well as this effect's setting are saved with each sound.

Each press of the CHORUS button turns reverb on (LED lights up) or off (LED turns off).

To change this setting, hold down the CHORUS button and press the UP or DOWN button beside the display.

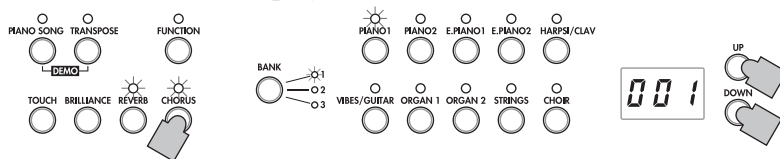

The setting appears in the display with 3 producing a deep chorus effect and 1 producing a light chorus effect.

If a different sound is selected or if the SP-280 is turned off, the on/off setting for this effect as well as this effect's setting return to their factory defaults (default settings).

The metronome

The SP-280 is equipped with a metronome, which can be changed to a bell sound convenient for practicing.

Turning on/off the metronome

Press the METRONOME button. The LED lights up, and the metronome starts.

To stop the metronome, press the METRONOME button again. The LED turns off.

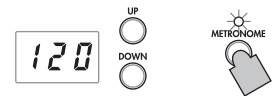

Specifying the tempo

When the tempo appears in the display (default setting of 120), regardless of whether the metronome is turned on or off, the tempo can be specified with the UP and DOWN buttons beside the display.

The setting range is ♩ = 40–240.

To return to the default setting, simultaneously press the UP and DOWN buttons.

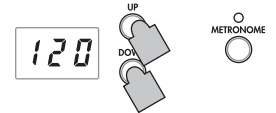

Selecting the time signature

1. Hold down the METRONOME button until the Metronome settings mode is entered.

The METRONOME LED blinks, and the LED for the PIANO1 sound button lights up.

In addition, the time signature appears in the display.

When the Metronome settings mode is entered, the time signature setting normally appears.



2. To select the time signature after changing other settings in the Metronome settings mode, press the PIANO1 button.

3. Select the setting with the UP or DOWN button beside the display.

The setting range consists of 02 (2/4), 03 (3/4), 04 (4/4) and 06 (6/4); the default setting is 04.

To return to the default setting, simultaneously press the UP and DOWN buttons.

4. Press the METRONOME button to exit the Metronome settings mode.

Adjusting the metronome volume

1. Hold down the METRONOME button until the Metronome settings mode is entered.

2. Press the PIANO2 button, and the volume will appear in the display.

3. Specify the setting with the UP or DOWN button beside the display.

The setting range is 1–13; the default setting is 10.

To return to the default setting, simultaneously press the UP and DOWN buttons.



4. Press the METRONOME button to exit the Metronome settings mode.



Selecting a bell for the accent

1. Hold down the METRONOME button until the Metronome settings mode is entered.
2. Press the PIANO2 button, and the accent sound setting will appear in the display.
3. Select the setting with the UP or DOWN button beside the display.
The setting range consists of OFF (no accent sound), on1 (emphasized sound for the accent beat) and on2 (bell sound for the accent beat); the default setting is OFF.

4. Press the METRONOME button to exit the Metronome settings mode.

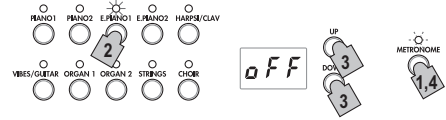

Specifying the tempo (Metronome settings mode)

1. Hold down the METRONOME button until the Metronome settings mode is entered.
2. Press the E.PIANO2 button, and the tempo will appear in the display.
3. Specify the setting with the UP or DOWN button beside the display.
The setting range is $\text{♩} = 40\text{--}240$; the default setting is 120.
To return to the default setting, simultaneously press the UP and DOWN buttons.

4. Press the METRONOME button to exit the Metronome settings mode.



Selecting the Metronome Sound

1. Hold down the METRONOME button until the Metronome settings mode is entered.
2. Press the HARPSI/CLAV button, and the metronome sound setting will appear in the display.
3. Specify the setting with the UP or DOWN button beside the display.
The setting range consists of 1 (acoustic) and 2 (electronic sound); the default setting is 1.

4. Press the METRONOME button to exit the Metronome settings mode.



Other functions

Touch settings

The keyboard sensitivity, or touch, can be programmed. To change the setting, hold down the TOUCH button and press the UP or DOWN button beside the display.

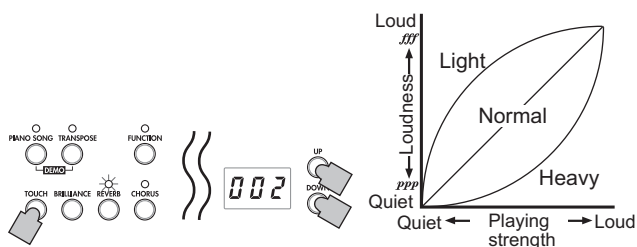

Display	Touch sensitivity
1	Light. Loud notes can be produced even by playing lightly.
2	Normal. Normal piano touch.
3	Heavy. Loud notes can be produced only by playing very hard.

When the instrument is turned on, the touch setting is reset to Normal.

The settings are applied to all sounds.

Transpose

In some cases, a song may be written in a difficult key (e.g., many black keys), or you may wish to shift the pitch to match another instrument or vocalist. In such cases, you can transpose (shift the pitch) so that you can use an easier fingering, or use the same familiar fingering to play at a different pitch. This is called the Transpose function.

For example if you transpose upward by one semitone, playing the notes shown at the lower left will produce the pitches shown at the right.

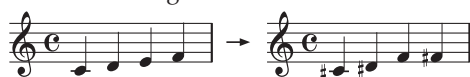

When the instrument is turned on, the transposing is reset.

While holding down the TRANSPOSE button, press the keyboard key (F#6–F7) for the desired transposition.

If a keyboard key other than C7 is pressed, the TRANSPOSE LED lights up to indicate that the keyboard is transposed.

The pitch of the entire keyboard is transposed according to the pitch of the pressed keyboard key in relation to C7. To return to the original pitches, hold down the TRANSPOSE button and press the C7 key. The TRANSPOSE LED turns off, and transposition is canceled.

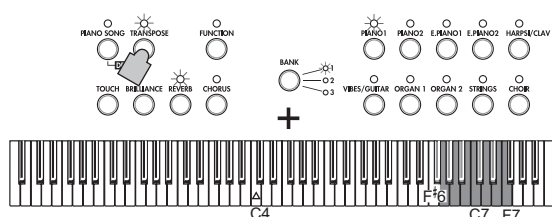

key	Effect
F#6–B6	6–1 semitones below
C7	Standard pitch
C#7–F7	1–5 semitones higher

Function mode

The temperament as well as other pitch settings can be specified from the Function mode.

Setting procedure for functions in the Function mode.

1. **Press the FUNCTION button.**
The FUNCTION and PIANO1 LEDs light up.
2. **Press the sound button corresponding to the desired function.**
The current setting appears in the display.
3. **Specify the desired setting.**
4. **After specifying the desired settings, press the FUNCTION button to return to the mode for playing.**
The FUNCTION LED turns off.

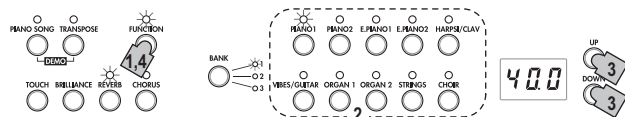

When the SP-280 is turned off, all functions, except the auto power off function, return to their default settings.

The settings are applied to all sounds.

Fine tuning

In order to adapt the SP-280 pitch to that of another instrument, you can adjust the pitch in steps of 0.5 Hz over a range of A4 = 427.5–452.5 Hz.

27.5–52.5 appears in the display.

The standard pitch is A = 440 Hz, and the default setting is 40.0.

1. **After entering the Function mode, the LED for the PIANO1 sound button lights up.**
When the Function mode is entered, the pitch setting normally appears.
2. **To specify the pitch after changing other settings in the Function mode, press the PIANO1 button.**
3. **Specify the setting with the UP or DOWN button beside the display.**
Simultaneously press the UP and DOWN buttons to return to 440 Hz.

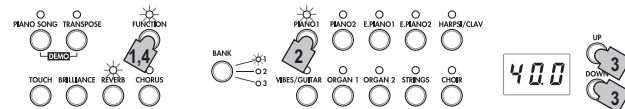

Selecting a temperament

You can select from nine temperaments, including the equal temperament, pure temperaments (major and minor), classical temperaments (Kirnberger and Werckmeister) as well as temperaments used with Middle Eastern and Indian folk music.

Display	Temperament
00	Equal temperament (default setting): Spacing all semitones at equal pitch intervals, this temperament is the most widely used.
01	Pure temperament [major]: Major chords in the selected key are perfectly tuned.
02	Pure temperament [minor]: Minor chords in the selected key are perfectly tuned.
03	Arabic: This scale includes the quarter-tone intervals used in Arabic music.
04	Pythagorean: This ancient Greek scale is especially effective for playing melodies. It consists of perfect fifths; however, other intervals – the major third in particular – is out of tune.
05	Werckmeister: The Werckmeister III scale was created in the later Baroque period to allow relatively free transposition.
06	Kirnberger: The Kirnberger III scale is used mainly for tuning harpsichords.
07	Slendro scale: This is an Indonesian gamelan scale with five notes per octave.
08	Pelog scale: This is an Indonesian gamelan scale with seven notes per octave.

1. Enter the Function mode, and then press the PIANO2 button.

The LED for the PIANO2 sound button lights up, and the temperament setting (00) appears in the display.

2. Select the setting with the UP or DOWN button beside the display.

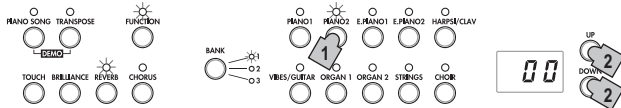

About stretched tuning

In order to produce the most natural resonance, PIANO1 and PIANO2 sounds use a “stretched tuning” that makes the notes of the lower range slightly flatter than equal temperament, and the upper range slightly sharper. This is how an acoustic piano is normally tuned by professional tuners.

Partner mode settings

1. Enter the Function mode, and then press the E.PIANO1 button.

The LED for the E.PIANO1 sound button lights up, and the on/off setting appears in the display.

2. Each press of the UP or DOWN button beside the display turns the mode on (on) or off (oFF).

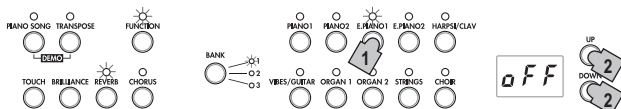

When the Partner mode is turned on, the PIANO1 sound is used for both the left and right sides of the keyboard, and the PIANO1 LED lights up.

The right side of the keyboard, from E4 to C8, produces sounds in a range two octaves lower (E2–C6). The left side of the keyboard, from A0 to E^b4, produces sounds in a range two octaves higher (A2–E^b6).

MEMO The division for the left and right sides of the keyboard as well as the range (pitches) cannot be changed.

! In the Partner mode, the transposition settings are ignored. In addition, keyboard information (Note On and Note Off) is not sent with MIDI.

Selecting the sound for the left side

Exit the Function mode, and then press the sound button for the sound to be used with the left side of the keyboard. The right side of the keyboard remains set to the PIANO1 sound.

Selecting sounds for the left and right sides

Exit the Function mode, and then simultaneously press the two sound buttons for the sounds to be used. The LEDs for the two pressed sound buttons light up.

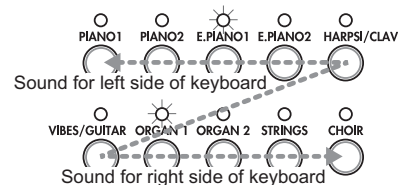

The leftmost or uppermost selected sound button is for the left side of the keyboard, and the other (rightmost or lowermost) one is for the right side of the keyboard. For example, if E.PIANO1 and ORGAN1 are selected, E.PIANO1 is for the left side of the keyboard and ORGAN1 for the right side of the keyboard.

In order to use sounds in different banks, first select the banks in the Single mode for the sound buttons to be pressed.

If the Partner mode is turned off and the Function mode is exited with the left and right sides of the keyboard set to different sounds, the Layer mode will be entered.

! In the Partner mode, the tone performed will change to Piano 1 when entering the performance of a piano song. However, the tone of the keyboard on the right that was selected in the Partner mode will be emitted when the keyboard on the right (E4–C8) is played.

Using the same sound (other than PIANO1) for both the left and right sides

Exit the Function mode, and then simultaneously press two sound buttons, making sure that the rightmost one is for the sound to be used. Then, press the rightmost selected sound button again. For example, after pressing the PIANO2 and ORGAN1 buttons, press the ORGAN1 button again to use the ORGAN1 sound with both the left and right sides of the keyboard.

Changing the volume for the left and right sides

If the sounds for the left and right sides of the keyboard have been changed, the volume can be specified for each sound. refer to “Specifying the volume balance for layers” on page 19.

Using dampers

The included damper pedal can be used to apply a damping effect for only the player on the right side of the keyboard.

MEMO Optional pedal unit (sold separately) can be used as separate damper pedals for the left and right sides of the keyboard.

Damper: Used as a damper pedal for the player on the right side of the keyboard.

Sostenuto: Not used

Soft: Used as a damper pedal for the player on the left side of the keyboard.

Specifying the volume balance for layers

The volume balance for sounds in the Layer mode (or the Partner mode) can be adjusted. The setting range is 1 – 9... 9 – 9...9 – 1, with the number on the left for layer 1 (or the left side of the keyboard) and the number on the right for layer 2 (or the right side of the keyboard). The default setting is 9 – 9.

1. Enter the Function mode, and then press the E.PIANO2 button.

The LED for the E.PIANO2 sound button lights up, and the balance setting (9 – 9) appears in the display.

2. Specify the volume balance setting with the UP or DOWN button beside the display.

To return to the default setting, simultaneously press the UP and DOWN buttons.

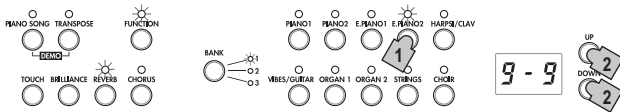

⚠ If the sound is in the Single mode, --- appears in the display, and a setting cannot be specified.

Specifying layer octaves

In the Layer mode, the octave for each sound can be specified. The setting range is ±1 octave for each sound, and -01, 00 and 01 appear in the display. The default setting is 00.

1. Enter the Function mode, and then press the HARP-SI/CLAV button.

The LED for the HARP-SI/CLAV sound button lights up, and the layer (L1) whose octave is to be specified appears in the display.

2. Select the layer with the UP or DOWN button beside the display.

L1 appears for layer 1, and L2 appears for layer 2.

3. Press the BANK button.

The octave setting (00) appears in the display.

4. Select the octave setting with the UP or DOWN button beside the display.

To return to the default setting, simultaneously press the UP and DOWN buttons.

To select the octave for the other layer, press the HARP-SI/CLAV button to select the layer.

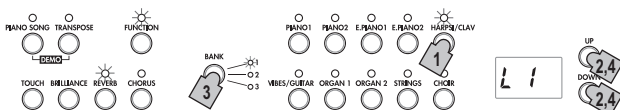

⚠ If the sound is in the Single mode, --- appears in the display, and a setting cannot be specified.

Specifying layer pedals

In the Layer mode, a damper setting can be specified for each sound.

The settings are only for the layer 1 sound (o – –), only for the layer 2 sound (– – o) and for both sounds (o – o).

The default setting is o – o.

1. Enter the Function mode, and then press the VIBES/GUITAR button.

The LED for the VIBES/GUITAR sound button lights up, and the damper setting (o – o) appears in the display.

2. Select the damper setting with the UP or DOWN button beside the display.

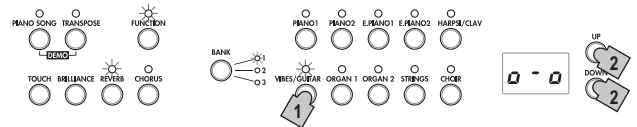

⚠ If the sound is in the Single mode, --- appears in the display, and a setting cannot be specified.

Specifying the auto power off function

When 30 minutes have passed without a key pressed in the keyboard or without an automatic performance played, the instrument is automatically turned off. To disable this function, turn off (oFF) this function. The default setting is this function turned on. If this setting is changed, the new setting is saved and remains selected, even if the SP-280 is turned off.

1. Enter the Function mode, and then press the ORGAN1 button.

The LED for the ORGAN1 sound button lights up, and the setting (on) appears in the display.

2. Select the on/off setting with the UP or DOWN button beside the display.

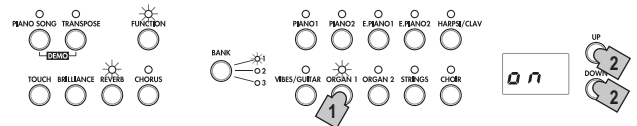

MIDI

What is MIDI?

MIDI, is the abbreviation of Musical Instrument Digital Interface. It is an international standard that was created to connect and transfer data between electronic musical instruments, computers and other devices.

What can you do with MIDI?

Thanks to MIDI, you can use the SP-280 to control other instruments, use other instruments to control the SP-280, and use a sequencer to create complex musical pieces.

When you use the SP-280 keyboard or pedal, or select a sound, the notes, pedal activation and change in sound are transmitted to another instrument, or are recorded by a sequencer.

Connections

Commercially available MIDI cables are used to transfer MIDI data. Connect these cables from the MIDI connectors of the SP-280 to the MIDI connectors of the external MIDI device that you want to exchange data with. There are two types of MIDI connector.

MIDI IN connector

This connector receives MIDI messages.

The MIDI IN connector lets you play the SP-280's sounds from an external MIDI device (e.g., MIDI keyboard or sequencer). Use a MIDI cable to connect the SP-280's MIDI IN connector to your external MIDI device's MIDI OUT connector.

MIDI OUT connector

This connector transmits MIDI messages.

The MIDI OUT connector lets you control an external MIDI device using the MIDI messages transmitted from the SP-280. Use a MIDI cable to connect the SP-280's MIDI OUT connector to your external MIDI device's MIDI IN connector.

MIDI function mode

When the SP-280 is turned on, the MIDI parameters are set to transmission channel 1, all reception channels (1–16), Local On and Omni Off.

These settings can be changed from the MIDI function mode.

Setting procedure for parameters in the MIDI function mode

1. **Hold down the FUNCTION button.**
The FUNCTION LED blinks.
2. **Press the sound button corresponding to the desired parameter.**
The current setting appears in the display.
3. **Specify the desired setting.**

4. **After specifying the desired settings, press the FUNCTION button to return to the mode for playing.**
The FUNCTION LED turns off.

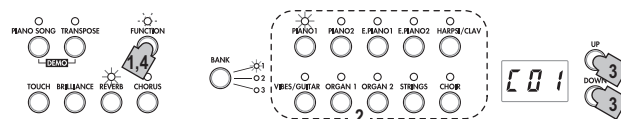

- ⚠ When the SP-280 is turned off, all parameters return to their default settings.

Changing the MIDI channels

Data can be transmitted and received on MIDI channels 1 through 16 (C01–C16).

When the SP-280 is turned on, transmission channel 1 (C01) is automatically selected.

- **After entering the MIDI function mode, the LED for the PIANO1 sound button lights up.**

When the MIDI function mode is entered, the MIDI channel setting normally appears.

To specify the MIDI channel setting after changing other settings in the MIDI function mode, press the PIANO1 button.

In the Layer or Partner modes, selecting the transmission channel specifies the channel for layer 1 or the left side of the keyboard. The transmission channel for layer 2 or the right side of the keyboard will automatically be set to the following channel. For example, if MIDI channel 7 is selected for the sound of layer 1 or the left side of the keyboard, MIDI channel 8 will automatically be specified for the sound of layer 2 or the right side of the keyboard. If MIDI channel 16 is selected for the sound of layer 1 or the left side of the keyboard, channel 1 will be specified for the sound of layer 2 or the right side of the keyboard.

Local On/Off

With the Local On setting, playing the SP-280's keyboard produces the sounds of the performance as well as transmits MIDI data. With the Local Off setting, playing the SP-280's keyboard does not produce the sounds of the performance; MIDI data is only transmitted. Normally this parameter is set to Local On (default setting: on).

The Local Off setting should be selected when using the SP-280 as a master keyboard, for example, to play sounds from a connected MIDI device (a keyboard, sound module, etc.). The SP-280 will not produce sound, but the performance will be played by the connected MIDI device.

Select the Local Off setting (oFF) when using the SP-280 as a sound module, for example, when the SP-280 is connected to a sequencer with its Echo Back setting (function that sends back data that the sequencer received) selected in order to prevent echoing of returned data.

- **Enter the MIDI function mode, and then press the PIANO2 button.**

The LED for the PIANO2 sound button lights up, and the Local On/Off setting (on) appears in the display.

Enabling/disabling program change transmission/reception filtering

The programs on a connected MIDI device can be changed by sending a MIDI change number from the SP-280. In addition, the programs on the SP-280 can be changed by receiving a MIDI change number from a connected MIDI device.

For program change numbers and their corresponding sounds, refer to "Table of sounds and corresponding program change numbers" below.

To transmit/receive program change messages, disable this function (oFF: default setting). To not transmit/receive the messages, enable this function (on).

- **Enter the MIDI function mode, and then press the E.PIANO1 button.**

The LED for the E.PIANO1 sound button lights up, and the setting (oFF) appears in the display.

Transmitting program changes

When a sound is selected using the sound buttons and BANK button on the SP-280, the corresponding MIDI program change number is transmitted.

Receiving program changes

When the SP-280 receives a MIDI program change number, the sound is changed to the corresponding one.

▲ If an incompatible program change number is received, the SP-280 sound is not changed.

Table of sounds and corresponding program change numbers

CC0: Bank Select (MSB) for all sounds is set to 121.

Sound Button	Bank	CC32	PC	Sound
PIANO1	1	0	0	Grand Piano
	2	1	0	Classic Piano
	3	0	1	Jazz Piano
PIANO2	1	2	0	Live Piano
	2	0	3	Honky-Tonk
	3	0	2	Elec.Grand
E.PIANO1	1	0	4	Club E.piano
	2	1	4	Vintage E.Piano
	3	3	4	Tremoro EP
E.PIANO2	1	0	5	Dig.E.Piano1
	2	2	4	60's E.Piano
	3	1	5	Dig.E.Piano2
HARPSI/CLAV	1	0	6	Harpsichord
	2	0	7	Clav
	3	1	7	Synth Clav
VIBES/ GUITAR	1	0	11	Vibraphone
	2	0	12	Marimba
	3	0	24	Acoustic Guitar
ORGAN1	1	0	16	Jazz Organ1
	2	1	16	Jazz Organ2
	3	0	17	Jazz Organ3
ORGAN2	1	0	19	Pipe Organ1
	2	1	19	Pipe Organ2
	3	2	19	Positive Organ
STRINGS	1	0	48	Strings
	2	0	50	Cinema Strings
	3	1	50	Analog Strings
CHOIR	1	0	52	Aah Choir
	2	1	52	Ooh Voices
	3	2	52	Classical Choir

Enabling/disabling control change transmission/reception filtering

Messages, such as operation of the SP-280's damper pedal, can be transmitted to a connected external MIDI device to control it, and these messages can be received from the external MIDI device to control the SP-280.

To transmit/receive control change messages, disable this function (oFF: default setting). To not transmit/receive the messages, enable this function (on).

- **Enter the MIDI function mode, and then press the E.PIANO2 button.**

The LED for the E.PIANO2 sound button lights up, and the setting (oFF) appears in the display.

Using the SP-280 as a multi-timbral sound module

The SP-280 can operate as a 16-part multi-timbral sound module when an external MIDI device is used to control its internal sound generator.

1. **Connect a MIDI cable to the SP-280's MIDI IN connector and to the MIDI OUT connector of a sequencer or other MIDI device.**
2. **Transmit MIDI data from the connected sequencer or other MIDI device.**
For details on transmitting data from the connected sequencer or other MIDI device, refer to its user's manual.
3. **When the SP-280 receives the program change message along with the performance data, it will play with the sound corresponding to that program number.**

If the SP-280 is not to be used as a multi-timbral sound module, disable this function (oFF).

- **Enter the MIDI function mode, and then press the HARPSI/CLAV button.**

The LED for the HARPSI/CLAV sound button lights up, and the setting (on: default setting) appears in the display.

Appendix

Troubleshooting

If during use any of the following problems should occur, carefully examine the instrument to see if you can find out what the problem is, and try resolving it by following the suggestions below. If the instrument will still not function properly refer to your dealer.

The instrument will not turn on

- Check that the AC adapter is correctly connected to the piano and the outlet.

No sound

- Make sure that the volume is not set on MIN. If it is, bring it up to an adequate level.
- Make sure that the MIDI Local function is not set on OFF. If it is, set it to ON (or turn the instrument off and then on again).
- Make sure there is not a jack plugged into one of the Headphones jacks. This would turn the internal speakers off. If so, unplug the jack.

Notes are interrupted

- You have exceeded the maximum polyphony. see "About maximum polyphony."

The pitch or tone of the piano sounds wrong in some key regions

- The SP-280's piano sounds replicate the sound of an actual piano as faithfully as possible. This means that in some regions of the keyboard, you may feel that the overtones seem stronger, or that the tone or pitch seems wrong. This is not a malfunction.

The connected MIDI device does not respond to transmitted MIDI data

- Make sure that all MIDI cables are correctly connected. Make sure that the SP-280 is receiving MIDI data on the same channel as the MIDI device.

About maximum polyphony

If the number of notes being played simultaneously exceeds the maximum polyphony, some notes will be lost since the SP-280 is equipped with a mechanism that stops the first note being played to give priority to notes played with keys pressed later. Some SP-280 sounds, although they may be a single sound, are generated by two or more oscillators (one note of a sound-generating circuit). Sounds using just one oscillator, such as those in banks 1 and 2 of VIBES/GUITAR, have a maximum polyphony of 120 notes. Sounds using two oscillators, such as those in banks 2 and 3 of PIANO1 and in banks 1 and 2 of PIANO2, have a maximum polyphony of 60 notes.

$120 \div \text{Number of sound oscillators} = \text{Maximum polyphony}$

Keep the maximum polyphony in mind and carefully choose sounds when using Layer mode to play two sounds simultaneously or when using the damper pedal.

Specifications

Keyboard	NH Keyboard: 88 note (A0–C8)
Touch selection	Light, Normal, Heavy
Pitch	Transpose, Fine tuning
Temperament	Nine kinds
Sound generation	Stereo PCM System
Polyphony	120 notes (max)
Sounds	30 sounds (10 x 3 banks)
Effects	Brilliance, Reverb, Chorus (3 levels each)
Demo	30 (Sound demo song x 10, Piano Song x 20)
Metronome	Tempo, Time signature, Accent, sound and Volume controls
Pedal	Damper pedal (half-pedaling supported) or pedal unit (sold separately)
Connections	LINE OUT (L/MONO, R), LINE IN, MIDI (IN, OUT) Headphones×2, PEDAL, Pedal unit
Controls	Power, Volume, Piano Song, Transpose, Function, Touch, Brilliance, Reverb, Chorus, Bank, Sound × 10, Up, Down, Metronome
Amplification	22 W × 2
Speakers	Oval (8 cm × 12 cm) × 2
Power supply	DC 19 V, AC adapter (included)
Power consumption	15 W
Dimensions (W × D × H)	1361 × 406 × 785 mm / 53.88 × 15.98 × 30.91 inches (including Stand, excluding music stand)
Weight	19 kg / 41.89 lbs. (including Stand, excluding music stand)
Included accessories	AC adapter (⊖⊕), Music stand, Stand, Damper Pedal
Options sold separately	Pedal unit

* Specifications and appearance are subject to change without notice for improvement.

Installing the stand

⚠ Warning

- The stand must be installed by at least two people.

Installation precautions

Be sure to observe the following precautions in order to safely and correctly perform the installation.

- Make sure that the correct parts are in the correct orientation and position, and perform the installation in the order of the steps provided.

Other precautions

Observe the following precautions after the stand has been installed.

- **Loosened screws**
Since the screws may become loose as time passes after installation, we recommend periodically checking for loose screws. In addition, if you feel that the stand shakes excessively, it may be due to screws becoming loose. In that case, re-tighten them.
- **When transporting the instrument**
Transporting the instrument with the stand installed may result in unforeseen damage. Remove the stand from the SP-280, and then transport them separately. After they have been transported, re-install the stand as described in "Installing the stand".
- **Removal**
Remove the stand by reversing the installation procedure. After removal, store the screws and other parts so they will not be lost.

Installation procedure

Make sure that all of the following parts are available. In addition, check if enough of the bolts on the front legs extend out (14 mm or more), and then install the legs after adjusting the bolt lengths.

- ⚠ If the bolts are not long enough (less than 14 mm), turn the adjusters until they reach an appropriate length.

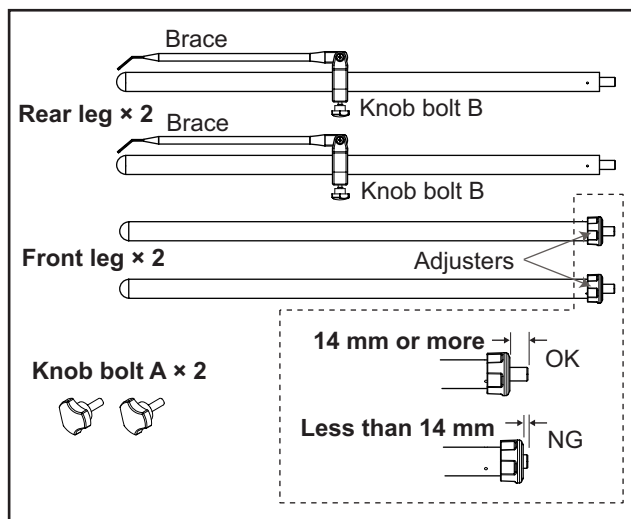

In order to prevent damage to the keyboard or knobs of the SP-280, prepare some magazines, fabric or moderately stiff cushions (see below).

1. Turn over the SP-280.

In order to avoid placing the SP-280 directly on the floor, place magazines or fabric at each end as shown below, and then place the instrument upside-down on top of them.

When turning over the SP-280, be careful that it does not become unbalanced and dropped.

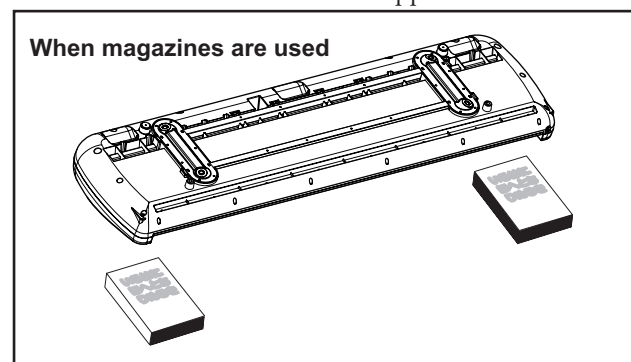

2. Install the front legs (one each on the left and right).

Screw the front legs (without braces attached) clockwise (direction of arrow) into the screw holes on the keyboard side of the stand base.

- ⚠ Make sure that the adjusters are not loose.

3. Install the rear legs (one each on the left and right).

Screw the rear legs (with braces attached) clockwise (direction of arrow) into the screw holes on the back side of the stand base.

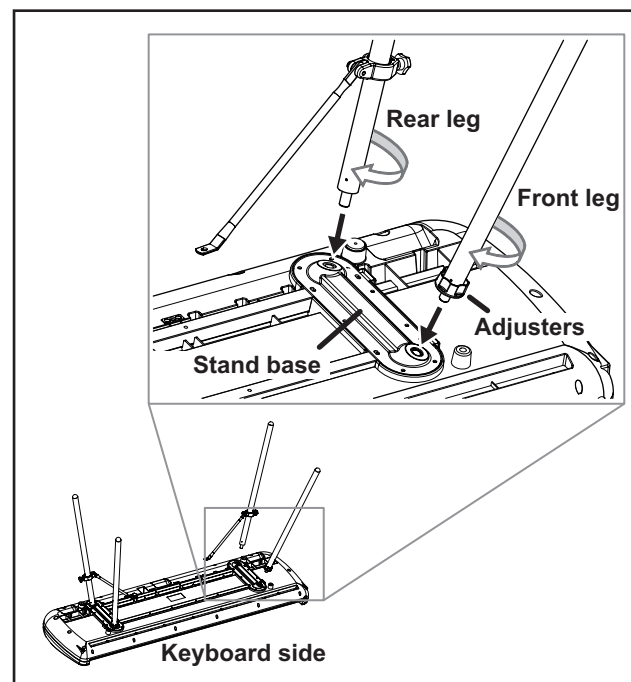

4. Loosen knob bolts B for the braces attached to the rear legs.

5. After adjusting the braces so that the screw hole on their ends contact the installation positions on the SP-280, secure the brace ends with knob bolts A.

- Tighten knob bolts B for the braces attached to the rear legs.

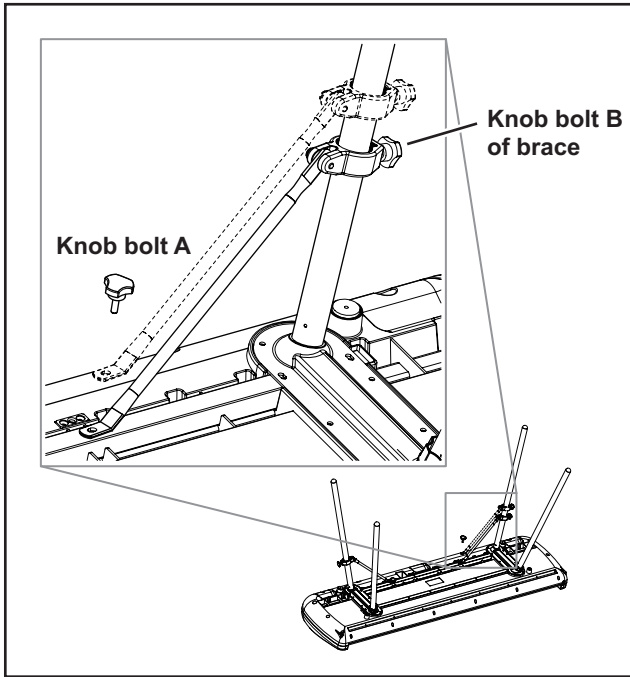

- Check the surrounding area, and then turn over the SP-280 without hitting anything.

Adjusting front leg clearances to floor

Follow the procedure below to finely adjust the clearances between the front legs and the floor within 3 mm.

- Turn either the left or right front leg counterclockwise (direction of arrow 1) a little at a time to adjust the clearance between the front leg and the floor.
- Hold the adjusted leg so it does not turn, and then turn the adjuster at the top of the leg clockwise (direction of arrow 2) until it is firmly secured.

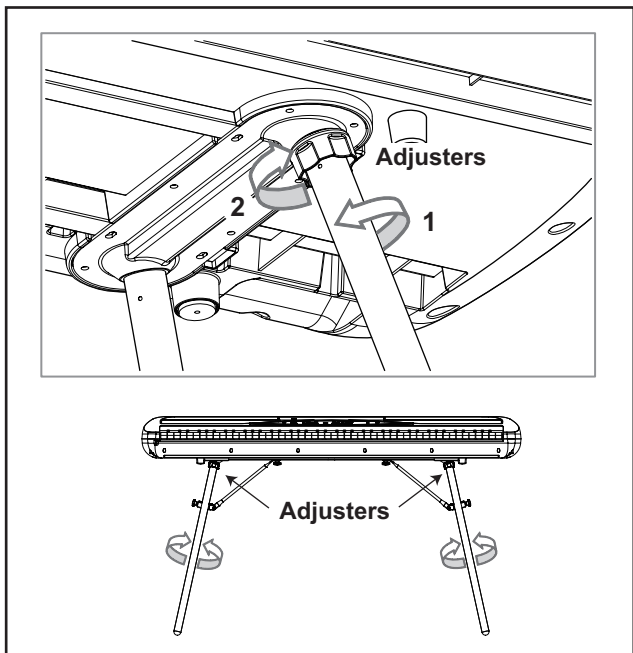

Check after installation

- Are any parts left over?
If any parts are left over, carefully review the assembly procedure to see where those parts should have been used.
- Make sure that all screws are tight.

Installing optional pedal unit (sold separately)

If you purchased pedal unit, continue by installing the pedal unit.

- Make sure that the power of the unit is turned off when connecting the pedal unit to it.

Connect the pedal cord to the connector on the underside of the unit and fasten it with the cord holder.

Be sure to connect the pedal cord with the connector in the correct orientation.

Hold the locking tab while inserting or removing the pedal cord.

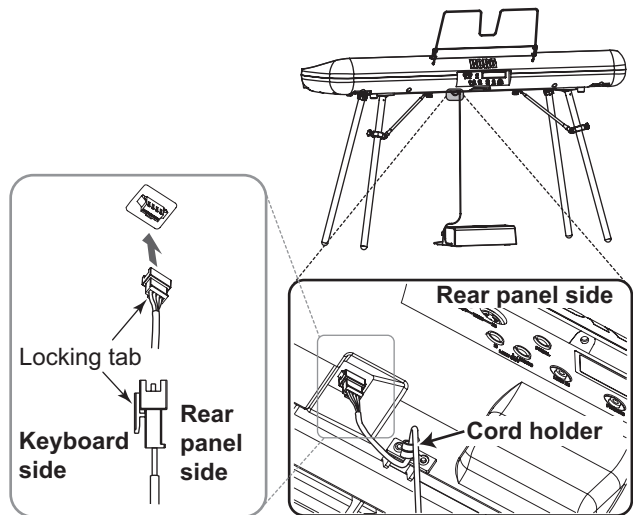

Function...		Transmitted	Received	Remarks
Basic Channel	Default	1	1	
	Changed	1—16	1—16	
Mode	Default		3	
	Messages	X	X	
	Altered	*****		
Note Number		3—125	0—127	
	True Voice	*****	0—127	Reception range differs depending on sound.
Velocity	Note On	O 9n, V=1—127	O 9n, V=1—127	
	Note Off	X V=64	X	
After Touch	Key's	X	X	
	Channel	X	O	
Pitch Bend		X	O	
Control Change	0, 32	O	O	Bank Select (MSB, LSB) *1
	1	X	O	Modulation *1
	6	X	O	Data Entry MSB *1
	38	X	O	Data Entry LSB *1
	5	X	O	Portamento Time *1
	65	X	O	Portamento On/Off *1
	7	O	O	Volume *1
	11	X	O	Expression *1
	10	X	O	Pan *1
	91, 93	X	O	Reverb Send, Chorus Send *1
	64, 66, 67	O	O	Damper, Sostenuto, Soft *1
	71	X	O	Resonance *1
	72, 73	X	O	EG Time (Release, Attack) *1
	74	X	O	Brightness *1
	75, 76, 77, 78	X	O	Decay Time, Vibrato Rate, Depth, Delay *1
	100, 101	X	O	RPN (LSB, MSB) *1
120	X	O	All Sounds Off *1	
121	O	O	Reset All Controllers *1	
Program Change		O	O	*1
	True Number	*****	X	
System Exclusive		O	O	*2
System Common	Song Position	X	X	
	Song Select	X	X	
	Tune Request	X	X	
System Real Time	Clock	X	X	
	Commands	X	X	
Aux Meessages	Local On/Off	X	O	*1
	All Notes Off	O	O (123—125)	*1
	Active Sense	O	O	
	System Reset	X	X	

Notes *1: Transmitted and received when the MIDI filter is disabled.

*2: Includes Inquiry and GM Mode On. Received when GM Mode On, but all GM sounds are unsupported.

Mode 1: Omni On, Poly
Mode 3: Omni Off, Poly

Mode 2: Omni On, Mono
Mode 4: Omni Off, Mono

O: Yes
X: No

Précautions

Emplacement

L'utilisation de cet instrument dans les endroits suivants peut en entraîner le mauvais fonctionnement.

- En plein soleil
- Endroits très chauds ou très humides
- Endroits sales ou fort poussiéreux
- Endroits soumis à de fortes vibrations
- A proximité de champs magnétiques

Alimentation

Branchez l'adaptateur secteur mentionné à une prise secteur de tension appropriée. Evitez de brancher l'adaptateur à une prise de courant dont la tension ne correspond pas à celle pour laquelle l'appareil est conçu.

Interférences avec d'autres appareils électriques

Les postes de radio et de télévision situés à proximité peuvent par conséquent souffrir d'interférences à la réception. Veuillez dès lors faire fonctionner cet appareil à une distance raisonnable de postes de radio et de télévision.

Maniement

Pour éviter de les endommager, manipulez les commandes et les boutons de cet instrument avec soin.

Entretien

Lorsque l'instrument se salit, nettoyez-le avec un chiffon propre et sec. Ne vous servez pas d'agents de nettoyage liquides tels que du benzène ou du diluant, voire des produits inflammables.

Conservez ce manuel

Après avoir lu ce manuel, veuillez le conserver soigneusement pour toute référence ultérieure.

Evitez toute intrusion d'objets ou de liquide

Ne placez jamais de récipient contenant du liquide près de l'instrument. Si le liquide se renverse ou coule, il risque de provoquer des dommages, un court-circuit ou une électrocution.

Veillez à ne pas laisser tomber des objets métalliques dans le boîtier (trombones, par ex.). Si cela se produit, débranchez l'alimentation de la prise de courant et contactez votre revendeur korg le plus proche ou la surface où vous avez acheté l'instrument.

* Tous les noms de produits et de sociétés sont des marques commerciales ou déposées de leur détenteur respectif.

Note concernant les dispositions (Seulement EU)



Quand un symbole avec une poubelle barrée d'une croix apparaît sur le produit, le mode d'emploi, les piles ou le pack de piles, cela signifie que ce produit, manuel ou piles doit être déposé chez un représentant compétent, et non pas dans une poubelle ou toute autre déchetterie conventionnelle. Disposer de cette manière, de prévenir les dommages pour la santé humaine et les dommages potentiels pour l'environnement. La bonne méthode d'élimination dépendra des lois et règlements applicables dans votre localité, s'il vous plaît, contactez votre organisme administratif pour plus de détails. Si la pile contient des métaux lourds au-delà du seuil réglementé, un symbole chimique est affiché en dessous du symbole de la poubelle barrée d'une croix sur la pile ou le pack de piles.

REMARQUE IMPORTANTE POUR LES CLIENTS

Ce produit a été fabriqué suivant des spécifications sévères et des besoins en tension applicables dans le pays où ce produit doit être utilisé. Si vous avez acheté ce produit via l'internet, par vente par correspondance ou/et vente par téléphone, vous devez vérifier que ce produit est bien utilisable dans le pays où vous résidez.

ATTENTION: L'utilisation de ce produit dans un pays autre que celui pour lequel il a été conçu peut être dangereuse et annulera la garantie du fabricant ou du distributeur. Conservez bien votre récépissé qui est la preuve de votre achat, faute de quoi votre produit ne risque de ne plus être couvert par la garantie du fabricant ou du distributeur.



Table des matières

Introduction	28
Principales caractéristiques	28
Parties et leurs fonctions	29
Panneau avant	29
Panneau arrière	30
Préparatifs et écoute des morceaux de démonstration	31
Avant de commencer à jouer	31
Écoute des morceaux de démonstration	33
Utilisation du SP-280 pour la lecture	35
Jouer un timbre (mode Single)	35
Jouer deux timbres à la fois (mode Layer)	36
Jouer à deux (mode Partner)	36
Utilisation de pédales	37
Effets	38
Le métronome	39
Fonctionnalités supplémentaires	41
Réglage du toucher	41
Fonction Transpose	41
Mode de fonctions	41
MIDI	44
Le MIDI, qu'est-ce que c'est ?	44
Que peut-on faire avec le MIDI?	44
Connexions	44
Mode MIDI	44
Appendice	46
Problèmes et solutions	46
Spécifications	46
Monter le stand	47
Précautions à observer pour le montage	47
Précautions supplémentaires	47
Procédure de montage	47
Équilibrage des pieds avant	48
À vérifier après le montage	48
Installer le pédalier (disponible en option)	48
Tableau d'implémentation MIDI	49

Introduction

Principales caractéristiques

Trente timbres de qualité superbe

Le SP-280 offre 30 sons (ou "timbres") pleins d'expression et de qualité époustouflante, dont un son stéréo de piano à queue de concert. Le mode Layer permet de jouer simultanément deux timbres et le mode Partner permet à deux personnes de jouer sur une moitié du clavier en utilisant la même plage de notes.

Effets

Le SP-280 comporte 3 effets numériques. Ces effets permettent de régler la brillance du son (Brilliance), de simuler l'environnement acoustique d'une salle de concert (Reverb) et de rendre le son plus ample (Chorus).

Pédale d'effets

La pédale Damper fournie avec l'instrument permet de produire le même effet de pédale forte (Damper) que sur un piano acoustique. Vous pouvez aussi ajouter un effet de pédale forte au son de piano à queue (banque 1 de PIANO1). La pédale Damper offre en outre une fonction mi-pédale qui permet d'appliquer une résonance graduelle selon la pression exercée sur la pédale.

Outre l'effet de pédale Damper, le pédalier (disponible en option) permet d'utiliser des effets de pédale douce et de pédale de soutien.

Métronome

Le métronome intégré vous permet de spécifier la mesure, le tempo et le volume, et vous permet aussi d'employer le son d'une cloche comme accent.

Fonction de réglage du toucher

La réponse dynamique du clavier est une des caractéristiques les plus importantes d'un piano, et le SP-280 vous permet de choisir parmi trois types différents de réponse dynamique.

Tempéraments

Afin de garantir un jeu authentique dans un vaste éventail de styles musicaux, le SP-280 vous permet de choisir parmi neuf tempéraments, comprenant la gamme tempérée, les tempéraments purs (majeur et mineur), les tempéraments classiques (Kirnberger et Werckmeister) ainsi que des tempéraments utilisés dans la musique traditionnelle d'Inde et du Moyen-Orient. Quand vous choisissez un son de piano acoustique, l'accord étendu utilisé sur les pianos est automatiquement sélectionné.

Réglage de la hauteur

La fonction Transpose permet de modifier la hauteur du timbre, tandis que la fonction Pitch Control permet d'effectuer un accordage fin.

Deux prises pour casque

Les deux prises pour casque (une sur la face avant et une sur la face arrière du SP-280) permettent à deux personnes l'écoute simultanée.

Prises LINE IN/LINE OUT

Quand vous reliez un dispositif audio ou un autre instrument de musique électronique à la prise LINE IN, le son de l'appareil connecté est reproduit sur les enceintes du SP-280. En outre, vous pouvez connecter des retours actifs ou un système d'enregistrement via les prises LINE OUT.

Caractéristiques MIDI

Le SP-280 supporte le protocole MIDI, c'est à dire un protocole standard qui permet d'échanger des données musicales entre instruments musicaux et ordinateurs. Le protocole MIDI permet à deux dispositifs (ou plus) de piloter ou d'être pilotés l'un l'autre ; le SP-280 peut ainsi fonctionner comme un générateur sonore à 16 parties multitimbres.

Parties et leurs fonctions

Panneau avant

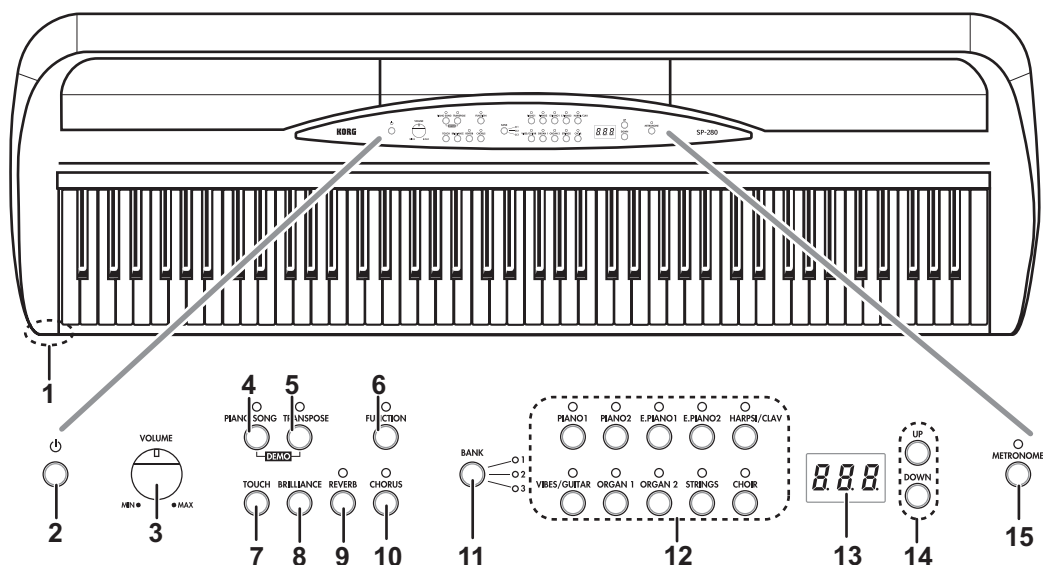

- 1. Prise pour casque (🎧) [panneau avant du SP-280]:** Branchez un casque d'écoute doté d'une fiche minijack stéréo à cette prise. La prise pour casque sur le panneau arrière du SP-280 produit le même signal. Quand vous branchez un casque à cette prise, les enceintes de l'instrument ne produisent aucun son.
- 2. Interrupteur d'alimentation:** Cet interrupteur permet de mettre le SP-280 sous tension et hors tension.
- 3. Commande VOLUME:** Règle le volume des haut-parleurs, et des bornes Output et Phones.
- 4. Bouton et témoin PIANO SONG:** Ce bouton permet d'activer le mode de morceau de piano. Quand ce mode est actif, le témoin s'allume. Vous pouvez enfoncer simultanément ce bouton et le bouton TRANSPOSE pour activer le mode des morceaux de démonstration de timbres.
- 5. Bouton et témoin TRANSPOSE:** Ce bouton permet de régler la transposition. Quand vous utilisez la fonction de transposition, ce témoin s'allume. Vous pouvez enfoncer simultanément ce bouton et le bouton PIANO SONG pour activer le mode des morceaux de démonstration de timbres.
- 6. Bouton et témoin FUNCTION:** Ce bouton permet d'activer le mode de fonctions (Function) et de régler la hauteur, le tempérament et d'autres paramètres. Maintenez ce bouton enfoncé pour activer le mode MIDI et régler les paramètres MIDI. La diode s'allume quand le mode de fonctions du SP-280 est actif et clignote quand il est en mode MIDI.
- 7. Bouton TOUCH:** Sélectionne la courbe de dynamique du toucher du clavier.
- 8. Bouton BRILLIANCE:** Ce bouton permet de régler la brillance du son.
- 9. Bouton et témoin REVERB:** Ce bouton sert à activer/couper l'effet de réverbération, utilisé pour recréer divers environnements acoustiques. Quand l'effet est activé, le témoin s'allume.
- 10. Bouton et témoin CHORUS:** Ce bouton sert à activer/couper l'effet de chorus, utilisé pour rendre le son plus ample. Quand l'effet est activé, le témoin s'allume.

- 11. **Bouton et témoin BANK:** Ce bouton permet de choisir la banque de timbres voulue. Le témoin de la banque active s'allume.
- 12. **Boutons de timbres:** Ces boutons permettent de choisir parmi les 30 timbres disponibles (10 × 3 banques). Vous pouvez enfoncer deux boutons pour jouer simultanément deux timbres (en mode Layer, aussi appelé "mode de superposition").
- 13. **Écran:** Affiche les réglages, comme par exemple ceux du mode de fonctions et du métronome.
- 14. **Boutons UP/DOWN:** Ces boutons permettent de régler les valeurs des divers paramètres.
- 15. **Bouton et témoin METRONOME:** Ce bouton sert à activer/arrêter le métronome. Quand vous utilisez le métronome, le témoin s'allume. En outre, vous pouvez maintenir ce bouton enfoncé pour activer le mode de réglage du métronome et régler divers paramètres.

Panneau arrière

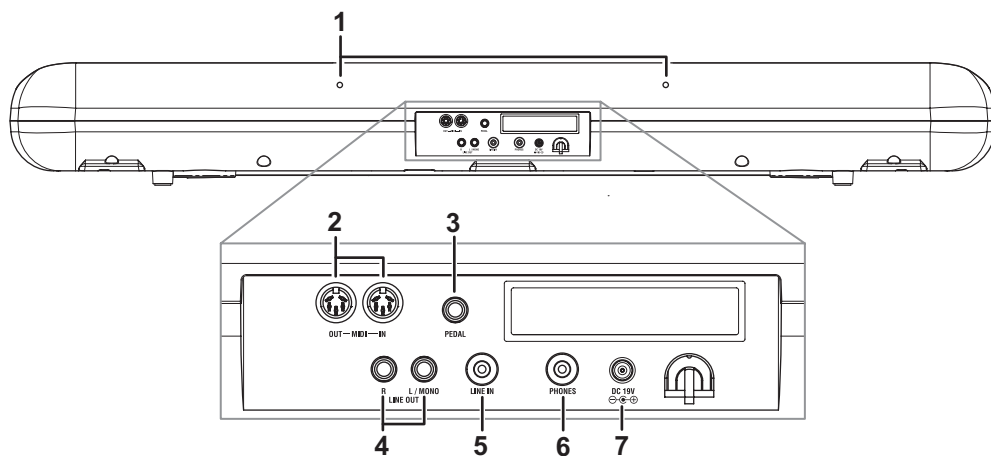

- 1. **Orifices de montage du stand:** Ces orifices permettent de monter l'instrument sur le stand fourni.
- 2. **Prises MIDI (IN, OUT):** Bornes pour connecter des dispositifs tels que séquenceurs, claviers, etc.
OUT: Sortie des données (à connecter à la borne MIDI IN d'un autre dispositif MIDI)
IN: Entrée de données (à connecter la borne MIDI OUT d'un autre dispositif MIDI).
- 3. **Prise PEDAL:** Cette prise sert à brancher la pédale Damper fournie.
- 4. **Prises LINE OUT (L/MONO, R):** Sorties Audio. Un système d'amplification externe peut être branché à ces bornes. (Avec un système hi-fi, utilisez les bornes AUX ou LINE IN). Pour amplifier votre SP-280 en mono, branchez-vous à la borne individuelle L/MONO. Pour régler le volume de sortie, utilisez le commande VOLUME.
- 5. **Prise LINE IN:** Cette prise minijack stéréo permet de brancher une source audio. Reliez cette prise à la sortie audio (sortie AUX) d'une chaîne hifi ou d'un autre instrument de musique électronique.
Réglez le volume du signal d'entrée sur le dispositif connecté.
- 6. **Prise pour casque (PHONES):** Branchez un casque d'écoute doté d'une fiche minijack stéréo à cette prise. La prise pour casque sur le panneau avant du SP-280 produit le même signal.
Quand vous branchez un casque à cette prise, les enceintes de l'instrument ne produisent aucun son.
- 7. **Prise DC 19V:** Branchez ici l'adaptateur secteur fourni.

Préparatifs et écoute des morceaux de démonstration

Avant de commencer à jouer

À propos du stand fourni

Si vous souhaitez utiliser le stand, lisez les instructions de la section “Monter le stand” à la page 47 avant de brancher l’adaptateur secteur et de fixer le pupitre.

Connexion au secteur

Pour commencer, le SP-170DX est hors tension. Branchez le câble d’alimentation à l’adaptateur secteur. Branchez la fiche de CC à la prise DC19V en face arrière. Branchez ensuite le câble d’alimentation à une prise secteur.

- ⚠ Faites passer le câble de l’adaptateur par le crochet prévu à cet effet pour éviter que la fiche ne se débranche accidentellement. Lorsque vous retirez le câble du crochet, évitez de tirer sur le câble avec une force excessive.
- ⚠ Utilisez uniquement l’adaptateur secteur fourni. L’utilisation d’un autre adaptateur risque d’entraîner des dysfonctionnements.
- ⚠ Veillez à brancher le produit à une prise secteur d’une tension adéquate.

Utilisation de casques

Utilisez un casque stéréo doté d’une fiche minijack stéréo.

Le SP-280 comporte une prise pour casque en face arrière (illus. 1) et en face avant (illus. 2), ce qui permet à deux personnes d’écouter l’instrument simultanément.

Quand vous branchez un casque à la prise pour casque en face avant ou en face arrière du SP-280, ses enceintes ne produisent aucun son. Utilisez un casque pour jouer en soirée ou éviter de déranger votre entourage.

- ⚠ Si votre casque est doté d’une fiche adaptatrice jack standard/mini-jack, veillez à tenir la fiche adaptatrice lorsque vous branchez ou débranchez le casque.
- ⚠ Pour protéger votre ouïe, évitez une écoute au casque prolongée à volume élevé.

Utilisation du pupitre

Insérez les chevilles du pupitre fourni dans les orifices prévus à cet effet sur le panneau arrière. (Illus. 2)

- ⚠ N’exercez jamais de pression trop forte sur le pupitre car il risquerait de tomber du SP-280.

Mise sous tension de l’instrument

Appuyez sur l’interrupteur d’alimentation pour mettre le SP-280 sous tension. (Illus. 3) Quand l’instrument est mis sous tension, les témoins de ses boutons s’allument en face avant.

Pour mettre l’instrument hors tension, appuyez à nouveau sur son interrupteur d’alimentation.

- ⚠ Quand vous mettez l’instrument hors tension, toutes ses fonctions et paramètres, à l’exception de la fonction de coupure automatique d’alimentation, retrouvent leurs réglages par défaut.

Illustration 1

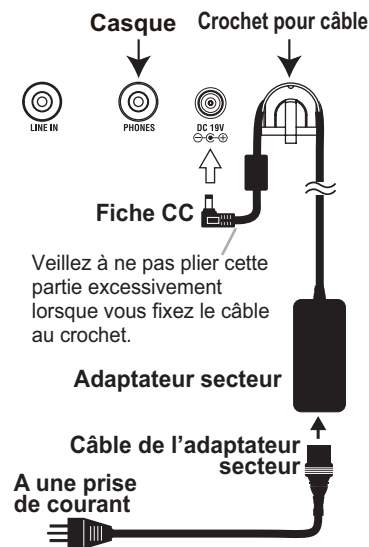

Illustration 2

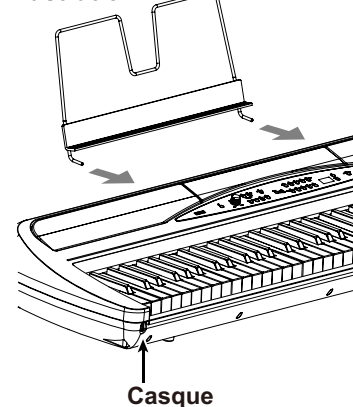
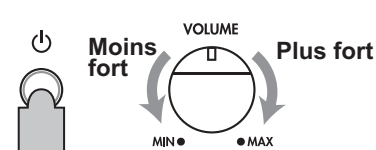

Illustration 3



Fonction de coupure automatique d'alimentation

Quand 30 minutes se sont écoulées depuis la dernière manipulation de l'instrument ou la dernière écoute d'une démo, cette fonction coupe automatiquement l'alimentation de l'instrument. Si vous ne comptez pas utiliser la fonction de coupure automatique d'alimentation, désactivez-la (voir page 43).

Réglage du volume

Tournez la commande VOLUME à droite vers "MAX" pour augmenter le volume. Tournez-la à gauche vers "MIN" pour diminuer le volume. (Illus. 3)

La commande VOLUME règle le volume des haut-parleurs internes, des prises pour casques et des prises LINE OUT.

⚠ On conseille de toujours commencer à jouer à faible volume et de l'augmenter par la suite.

Utilisation des prises LINE IN/LINE OUT

La prise LINE IN permet d'écouter le signal d'un dispositif audio ou d'un autre instrument de musique sur les enceintes du SP-280.

Reliez cette prise à la sortie d'un dispositif audio ou d'un autre instrument de musique.

Pour cette connexion, utilisez un câble doté d'une fiche minijack stéréo pour le SP-280 et d'une fiche adaptée au dispositif connecté.

Utilisez les bornes LINE OUT pour brancher une table de mixage de qualité élevée, un hi-fi stéréo ou une paire de retours de scène à votre SP-280. Si vous utilisez un hi-fi stéréo, branchez les bornes LINE OUT de l'appareil aux bornes d'entrée AUX ou LINE de votre SP-280 (ne jamais utiliser les entrées PHONO). Si l'amplification est en mono, utilisez uniquement la borne de sortie L/MONO.

⚠ Vous devez effectuer tous les raccordements avec les appareils hors tension. Si vous ne faites pas attention, vous risquez d'endommager le SP-280 ou le périphérique auquel il est raccordé, ou provoquer un dysfonctionnement.

⚠ Les câbles de raccordement sont vendus séparément. Vous devez obtenir des câbles appropriés pour votre équipement, disponibles dans le commerce.

Écoute des morceaux de démonstration

Le SP-280 propose 30 morceaux de démonstration (10 morceaux illustrant 10 timbres de haute qualité et 20 morceaux de piano bien connus utilisant les timbres de piano de l'instrument).

- ☛ Durant la lecture d'un morceau de démonstration de timbres, vous pouvez jouer sur le clavier; notez toutefois que les boutons de timbres ne permettent pas de changer de timbre pendant la démo.
- ☛ Durant la lecture d'un morceau de démonstration de timbres, les réglages d'effets (réverbération et chorus) ne peuvent pas être modifiés.

Écoute d'un morceau de démonstration

1. Appuyez simultanément sur les boutons PIANO SONG et TRANSPOSE

Le témoin PIANO SONG clignote et les témoins des boutons de timbres clignotent l'un après l'autre.

Le numéro du morceau de démonstration de timbres (d01) s'affiche sur l'écran.

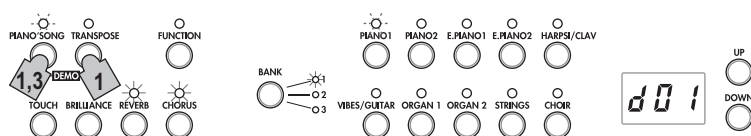

2. Après environ 3 secondes, le témoin PIANO1 clignote et la lecture du morceau de démonstration correspondant à ce bouton démarre.

Quand la lecture du morceau de démonstration PIANO1 est terminée, la démo continue dans l'ordre avec les morceaux PIANO2, E.PIANO1, etc. Quand le morceau CHOIR est fini, la lecture reprend avec le morceau de démonstration PIANO1.

Écoute du morceau de démonstration souhaité

Quand les témoins des boutons de timbres clignotent dans l'ordre, appuyez sur le bouton de timbres correspondant au morceau de démonstration voulu. Si, en cours de démo, vous appuyez sur un autre bouton de timbres, la lecture du morceau de démonstration correspondant démarre après quelques secondes.

En outre, vous pouvez choisir un morceau avec les boutons UP et DOWN à côté de l'écran.

Liste des morceaux de démonstration de timbres

Affichage	Sonorit	Titre du morceau	Compositeur
d01	PIANO1	Jardins sous la pluie	C. Debussy
d02	PIANO2	Danny boy	Irish Folk Song
d03	E.PIANO1	Jam Session	N. Nishi
d04	E.PIANO2	In Memory	M. Geisel
d05	HARPSI/CLAV	Invention No.8	J.S. Bach
d06	VIBES/GUITAR	Jazz in Spain	original KORG
d07	ORGAN1	Improvisation	M. Geisel
d08	ORGAN2	Toccata in D moll	J.S. Bach
d09	STRINGS	Scoring Interlude	M. Geisel
d10	CHOIR	Autumn Flares	M. Geisel

3. Pour arrêter la lecture du morceau de démonstration, appuyez à nouveau sur le bouton PIANO SONG.

Écoute d'un morceau de piano

1. Appuyez sur le bouton PIANO SONG.

Les témoins PIANO SONG et PIANO1 s'allument et le numéro du morceau de piano (001) s'affiche à l'écran.

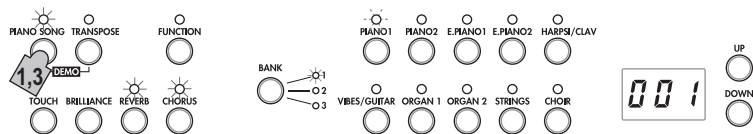

2. Après environ 3 secondes, le témoin PIANO1 clignote et la lecture du morceau de démonstration de piano démarre.

Quand la lecture du premier morceau de piano est terminée, la démo continue dans l'ordre avec le deuxième morceau, puis le troisième, etc. Quand le vingtième morceau de piano est fini, la lecture reprend avec le premier morceau de piano.

Écoute du morceau de piano souhaité

Vous pouvez sélectionner le morceau de piano que vous voulez écouter avec les boutons UP et DOWN à côté de l'écran. Si, en cours de démo, vous choisissez un autre morceau en appuyant sur ces boutons, la lecture du morceau de piano correspondant démarre après quelques secondes.

Liste de morceaux de piano

No.	Affichage	Titre du morceau	Compositeur
1	001	Etude Op.10-12	F.Chopin
2	002	Claire de lune	C.Debussy
3	003	Fantaisie-Impromptu Op.66	F.Chopin
4	004	Waltz No.6 Db-major Op.64-1	F.Chopin
5	005	"Prelude 1" The Well-Tempered Clavier, Book 1	J.S.Bach
6	006	"Turkish March" Sonata K.331	W.A.Mozart
7	007	Arabesque No.1	C.Debussy
8	008	Für Elise	L.v.Beethoven
9	009	Liebesträume Nr.3	F.Liszt
10	010	La Campanella	F.Liszt
11	011	Nocturne Op.9-2	F.Chopin
12	012	Spring Song Op.62-6	F.Mendelssohn
13	013	Reflets dans l'eau	C.Debussy
14	014	Gymnopédie No.1	E.Satie
15	015	Etude Op.10-3	F.Chopin
16	016	Old Feather Blues	original KORG
17	017	La fille aux cheveux de lin	C.Debussy
18	018	The Entertainer	S.Joplin
19	019	Sunflowers	original KORG
20	020	Amazing Grace	Hymn

3. Pour arrêter la lecture du morceau de démonstration, appuyez à nouveau sur le bouton PIANO SONG.

Utilisation du SP-280 pour la lecture

Jouer un timbre (mode Single)

Sélectionner l'un des trente timbres à disposition (10 x 3 sons banques).

Bouton	Banque	Sonorité	#
PIANO1	1	Piano à queue	3
	2	Piano classique	2
	3	Piano jazz	2
PIANO2	1	Piano de concert	2
	2	Piano Honky-Tonk	2
	3	Piano à queue électrique	1
E.PIANO1	1	Piano électrique de stade	1
	2	Piano électrique brillant	2
	3	Piano électrique trémolo	3
E.PIANO2	1	Piano électrique numérique 1	2
	2	Piano électrique des années 60	1
	3	Piano électrique numérique 2	2
HARPSI/CLAV	1	Clavecin	2
	2	Clav.	1
	3	Synthé Clav.	2
VIBES/GUITAR	1	Vibraphone	1
	2	Marimba	1
	3	Guitare acoustique	2
ORGAN1	1	Orgue jazz 1	2
	2	Orgue jazz 2	2
	3	Orgue jazz 3	2
ORGAN2	1	Grandes orgues 1	2
	2	Grandes orgues 2	2
	3	Orgue positif	3
STRINGS	1	Cordes	2
	2	Cordes de cinéma	2
	3	Cordes analogiques	2
CHOIR	1	Chœur aah	1
	2	Voix ooh	2
	3	Chœur classique	3

(#) Cette colonne détaille le nombre d'oscillateurs par voix exploités par chaque timbre (voir "Au sujet de la polyphonie maximum" à la page 46).

1. Appuyez sur le bouton de timbres du son que vous voulez jouer.

Le témoin de ce bouton s'allume.

2. Appuyez sur le bouton BANK pour sélectionner un des trois timbres.

Chaque pression sur le bouton BANK change de banque (1, 2, 3, 1, ...) et le témoin correspondant s'allume à droite du bouton BANK.

Pour sélectionner le timbre de piano à queue électrique, par exemple, appuyez sur le bouton PIANO2. Son témoin s'allume.

Appuyez ensuite deux fois sur le bouton BANK pour choisir la banque 3 (piano à queue électrique); les témoins en dessous et à droite du bouton BANK s'allument.

En outre, la banque sélectionnée pour un bouton de timbres reste en vigueur, même si un autre bouton de timbres est enfoncé.

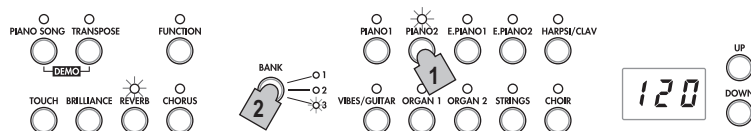

⚠ Chaque fois que vous mettez le SP-280 sous tension, le timbre de la banque 1 est assigné à tous les boutons de timbres.

Jouer deux timbres à la fois (mode Layer)

Vous pouvez jouer simultanément deux timbres sur le clavier. C'est ce que nous appelons le mode Layer (ou de superposition).

Appuyez simultanément sur les deux boutons des timbres que vous voulez superposer. Les témoins des deux boutons de timbres enfoncés s'allument.

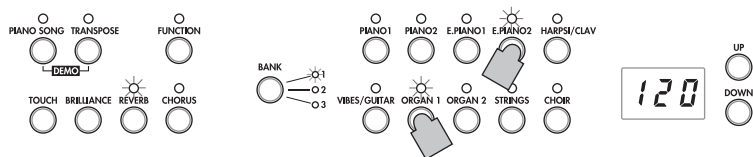

Le bouton de timbres le plus à gauche ou le plus haut que vous avez enfoncé correspond au timbre de la couche 1, et l'autre (plus à droite ou plus bas) correspond au timbre de la couche 2 (voyez l'illustration ci-dessus).

Par exemple, si vous appuyez sur les boutons E.PIANO1 et ORGAN1, le timbre E.PIANO1 correspond à la couche 1 et le timbre ORGAN1 à la couche 2.

Pour utiliser des timbres d'autres banques, choisissez d'abord les banques en mode Single (un seul timbre) pour les boutons de timbres visés.

Exemple: pour jouer en superposant le timbre de piano à queue et le timbre d'orgue jazz 2, sélectionnez la banque 1 (piano à queue) pour le bouton PIANO1 et la banque 2 (orgue jazz 2) pour le bouton ORGAN1, puis enfoncez simultanément les deux boutons.

⚠ Lorsque le mode Layer est sélectionné, le nombre total de voix pouvant jouer simultanément est réduit, en fonction du nombre total d'oscillateurs exploités par les timbres sélectionnés (voir "Au sujet de la polyphonie maximum" à la page 46).

⚠ Vous ne pouvez pas sélectionner des timbres de banques différentes pour le même bouton de timbres (comme par exemple piano à queue et piano classique pour le bouton PIANO1).

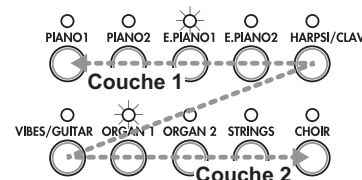

Rétablir le mode Single

Pour rétablir le mode Single, il suffit d'appuyer sur un seul bouton de sélection des timbres.

Réglages du mode Layer

En mode Layer, vous pouvez régler l'équilibre de volume entre les deux timbres, décaler l'octave de chaque timbre et activer/désactiver la pédale Damper pour chaque timbre (voir "Mode de fonctions" à la page 41).

Jouer à deux (mode Partner)

Ce mode partage le clavier en deux moitiés de sorte que deux personnes jouent dans la même plage de notes des deux côtés. C'est ce que nous appelons le mode Partner.

1. Appuyez sur le bouton FUNCTION.

Les témoins FUNCTION et PIANO1 s'allument.

2. Appuyez sur le bouton E.PIANO1.

Le témoin du bouton de timbres E.PIANO1 s'allume et "OFF" apparaît à l'écran.

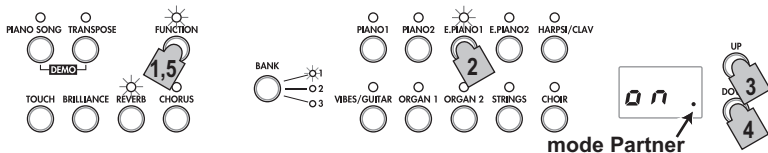

3. Appuyez sur le bouton UP à côté de l'écran pour afficher "on".

Le mode Partner est actif et le timbre PIANO1 est utilisé à la fois pour la moitié gauche et la moitié droite du clavier.

Le côté droit du clavier (de Mi⁴ à Do⁸) est transposé de deux octaves vers le bas (Mi² à Do⁶).

Le côté gauche du clavier (de La⁰ à Mi^{b4}) est transposé de deux octaves vers le haut (La² à Mi^{b6}).



Plage de notes de La² à Mi⁶ pour la personne du côté gauche

Plage de notes de Mi² à Do⁶ pour la personne du côté droit

4. Pour quitter le mode Partner, appuyez sur le bouton DOWN à côté de l'écran pour sélectionner "oFF".
5. Appuyez sur le bouton FUNCTION.
Le témoin FUNCTION s'éteint.

En mode Partner, vous pouvez changer le timbre et le volume des moitiés droite et gauche du clavier. Pour plus de détails, voir "Réglages du mode Partner" à la page 42.

Utilisation de pédales

Utilisation de la pédale Damper

Appuyez sur cette pédale pour maintenir le son et produire une chute du son pleine de résonance. La fonction mi-pédale est aussi disponible; elle permet d'appliquer une résonance graduelle selon la pression exercée sur la pédale.

MeMO En mode Layer, vous sélectionnez le(s) timbre(s) auxquels la pédale est affectée (voir "Réglage la fonction de pédale forte des timbres superposés" à la page 43).

L'utilisation du pédalier (disponible en option) permet d'appliquer trois effets de pédale.

Pédale douce ('soft') [gauche]

Appuyez sur cette pédale pour adoucir le son. Vous pouvez contrôler le degré d'atténuation du son en enfonçant plus ou moins la pédale douce (effet "mi-pédale").

Pédale de soutien ('sostenuto') [centre]

L'effet de soutien s'applique uniquement aux notes dont les touches sont déjà enfoncées au moment où vous appuyez sur la pédale; seules ces notes continuent de résonner tant que la pédale de soutien est enfoncée. L'effet de soutien ne s'applique pas aux notes que vous jouez après l'enfoncement de la pédale de soutien.

Pédale de résonance ('damper') [droit]

Appuyez sur cette pédale pour maintenir le son et produire une chute du son pleine de résonance.

La fonction mi-pédale est aussi disponible; elle permet d'appliquer une résonance graduelle selon la pression exercée sur la pédale.

MeMO En mode Layer, vous sélectionnez le(s) timbre(s) auxquels la pédale est affectée. (voir "Réglage la fonction de pédale forte des timbres superposés" à la page 43)

MeMO En mode Partner (voir page 42), l'effet de pédale forte (Damper) peut être utilisé indépendamment par les deux personnes.

Effets

Brillance

Cet effet change la brillance du timbre.

Vous pouvez effectuer ce réglage en maintenant enfoncé le bouton BRILLIANCE et en utilisant les boutons UP et DOWN à côté de l'écran.

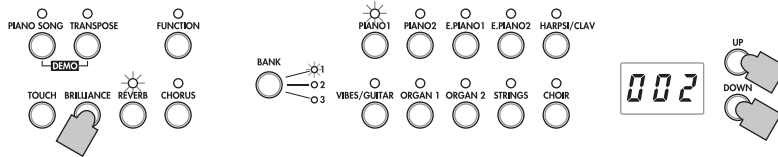

Le réglage s'affiche à l'écran; "3" produit un son plus brillant et "1" un son plus sourd.

Le réglage de brillance est appliqué à tous les timbres et reste en vigueur jusqu'à la mise hors tension du SP-280. À la mise sous tension de l'instrument, le réglage par défaut ("2") est actif.

⚠ Le paramètre de brillance ne peut pas être désactivé.

Réverbération

Cet effet confère de la profondeur au son et recrée l'impression que vous jouez dans une salle de concert. Par défaut, le réglage actif/coupé ainsi que le niveau de cet effet sont sauvegardés pour chaque timbre.

Chaque pression sur le bouton REVERB active (témoin allumé) et coupe (témoin éteint) alternativement l'effet de réverbération.

Pour changer le niveau de l'effet, maintenez enfoncé le bouton REVERB et appuyez sur le bouton UP ou DOWN à côté de l'écran.

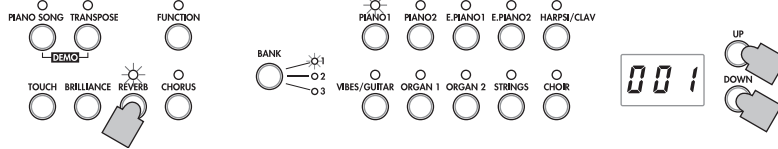

Le réglage s'affiche à l'écran; "3" produit une réverbération prononcée et "1" un effet léger.

Quand vous choisissez un autre timbre ou mettez le SP-280 hors tension, le réglage actif/coupé ainsi que le niveau de cet effet retrouvent leurs valeurs d'usine (réglages par défaut).

Chorus

L'effet de Chorus module le signal et produit un son riche et ample.

Par défaut, le réglage actif/coupé ainsi que le niveau de cet effet sont sauvegardés pour chaque timbre.

Chaque pression sur le bouton CHORUS active (témoin allumé) et coupe (témoin éteint) alternativement l'effet de réverbération.

Pour changer le niveau de l'effet, maintenez enfoncé le bouton CHORUS et appuyez sur le bouton UP ou DOWN à côté de l'écran.

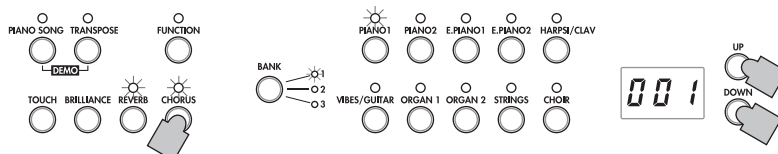

Le réglage s'affiche à l'écran; "3" produit un effet de chorus prononcé et "1" un effet léger.

Quand vous choisissez un autre timbre ou mettez le SP-280 hors tension, le réglage actif/coupé ainsi que le niveau de cet effet retrouvent leurs valeurs d'usine (réglages par défaut).

Le métronome

Le SP-280 est doté d'un métronome qui vous permet d'activer un son de clochette quand vous vous entraînez.

Lancer/arrêter le métronome

Appuyez sur le bouton METRONOME. Le témoin s'allume et le métronome est lancé.

Pour arrêter le métronome, appuyez à nouveau sur le bouton METRONOME. Le témoin s'éteint.

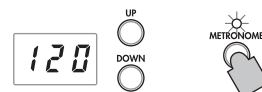

Régler le tempo

Quand le tempo est affiché à l'écran (le réglage par défaut est de 120), et cela que le métronome soit activé ou non, vous pouvez régler son tempo avec les boutons UP et DOWN à côté de l'écran. Plage de réglage du métronome: ♩ = 40 ~ 240.

Pour retrouver le réglage de tempo par défaut, appuyez simultanément sur les boutons UP et DOWN.



Sélectionner la mesure

1. Maintenez enfoncé le bouton METRONOME jusqu'à ce que le mode de réglage du métronome soit actif.

Le témoin METRONOME clignote et le témoin du bouton de timbres PIANO1 s'allume.

En outre, la mesure s'affiche à l'écran.

La mesure s'affiche quand vous activez le mode de réglage du métronome.

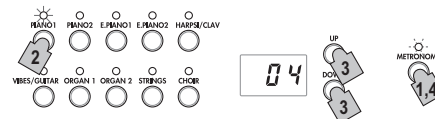

2. Pour choisir la mesure après avoir modifié d'autres paramètres du métronome, appuyez sur le bouton PIANO1.

3. Choisissez le type de mesure voulu avec les boutons UP et DOWN à côté de l'écran.

Vous disposez des mesures suivantes: 02 (2/4), 03 (3/4), 04 (4/4) et 06 (6/4).

Par défaut, le réglage 04 est actif.

Pour retrouver le réglage de mesure par défaut, appuyez simultanément sur les boutons UP et DOWN.

4. Appuyez sur le bouton METRONOME pour quitter le mode de réglage du métronome.

Modification du volume

1. Maintenez enfoncé le bouton METRONOME jusqu'à ce que le mode de réglage du métronome soit actif.

2. Appuyez sur le bouton PIANO2 pour afficher le volume à l'écran.

3. Choisissez le réglage de volume avec les boutons UP et DOWN à côté de l'écran.

La plage de volume s'étend de 1 à 13; le réglage de volume par défaut est de 10.

Pour retrouver le réglage de mesure par défaut, appuyez simultanément sur les boutons UP et DOWN.

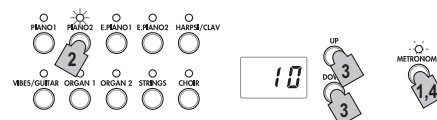

4. Appuyez sur le bouton METRONOME pour quitter le mode de réglage du métronome.

Modification de l'accent

1. Maintenez enfoncé le bouton METRONOME jusqu'à ce que le mode de réglage du métronome soit actif.
2. Appuyez sur le bouton PIANO2 pour afficher le réglage du son de l'accent à l'écran.
3. Choisissez le son voulu pour l'accent avec les boutons UP et DOWN à côté de l'écran.

Vous disposez des réglages suivants: "oFF" (aucun accent), "on1" (battement initial accentué) et "on2" (son de clochette pour le battement initial accentué); par défaut, le réglage "oFF" est actif.

4. Appuyez sur le bouton METRONOME pour quitter le mode de réglage du métronome.

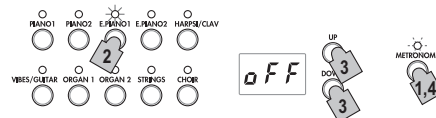

Régler le tempo (mode de réglage du métronome)

1. Maintenez enfoncé le bouton METRONOME jusqu'à ce que le mode de réglage du métronome soit actif.
2. Appuyez sur le bouton E.PIANO2; le réglage de tempo s'affiche à l'écran.
3. Choisissez le réglage de tempo avec les boutons UP et DOWN à côté de l'écran.

La plage de tempo s'étend de $\text{♩} = 40 \sim 240$; le réglage de tempo par défaut est de 120.

Pour retrouver le réglage de mesure par défaut, appuyez simultanément sur les boutons UP et DOWN.

4. Appuyez sur le bouton METRONOME pour quitter le mode de réglage du métronome.

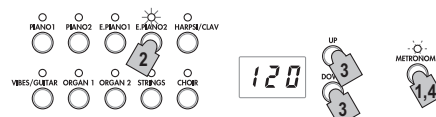

Modification du son du métronome

1. Maintenez enfoncé le bouton METRONOME jusqu'à ce que le mode de réglage du métronome soit actif.
2. Appuyez sur le bouton HARPSI/CLAV pour afficher le réglage de son du métronome à l'écran.



3. Choisissez le son voulu avec les boutons UP et DOWN à côté de l'écran. Vous disposez des réglages 1 (son acoustique) et 2 (son électronique); le son acoustique (réglage 1) est activé par défaut.

4. Appuyez sur le bouton METRONOME pour quitter le mode de réglage du métronome.

Fonctionnalités supplémentaires

Réglage du toucher

Vous pouvez régler la sensibilité du clavier ou réponse au toucher.

Pour changer la sensibilité du clavier, maintenez enfoncé le bouton TOUCH et appuyez sur le bouton UP ou DOWN à côté de l'écran.

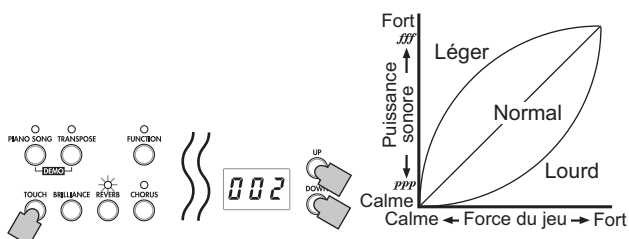

Affichage	Réglage du toucher
1	Léger. même un jeu léger peut produire des sons forts.
2	Normal. le toucher d'un piano typique.
3	Lourd. vous devez jouer fortement pour produire des sons puissants.

⚠ Lors de la mise sous tension de l'instrument, le toucher est réglé à Normal.

⚠ Ces réglages s'appliquent à tous les timbres.

Fonction Transpose

Parfois, la clé d'écriture d'un morceau est particulièrement difficile (par ex. beaucoup de bémols) ou vous désirez modifier la hauteur pour insérer un autre instrument ou voix. Dans ce cas, vous pouvez transposer (décaler, modifier la hauteur) de manière à faciliter le jeu ou jouer avec une hauteur différente. C'est la fonction "Transpose".

Par exemple, si vous transposez les notes d'un demi-ton vers l'aiguë, lorsque vous jouerez les notes illustrées à gauche, elles seront reproduites à la hauteur représentée à droite.

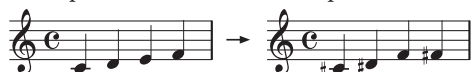

⚠ Lors de la mise sous tension de l'instrument, la transposition est réglée à ses valeurs d'usine.

Maintenez enfoncé le bouton TRANSPOSE et enfoncez la touche du clavier (Fa#6 ~ Fa7) correspondant à la transposition voulue. L'enfoncement de toute touche autre que Do7 allume le témoin TRANSPOSE, ce qui indique que la fonction de transposition est active.

La plage de notes entière du clavier est transposée de l'intervalle entre Do7 et la touche enfoncée.

Pour retrouver la plage de notes par défaut, maintenez enfoncé le bouton TRANSPOSE et enfoncez la touche Do7 du clavier. Le témoin TRANSPOSE s'éteint et la fonction de transposition est désactivée.

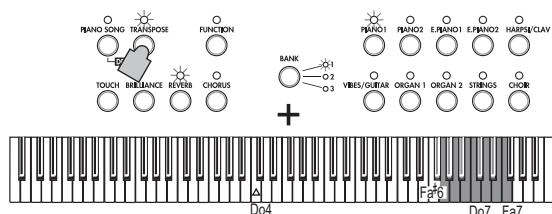

Touche	Effet
Fa#6 ~ Si6	6 ~ 1 demi-tons plus graves
Do7	Accordage standard
Do#7 ~ Fa7	1 ~ 5 demi-tons plus aigus

Mode de fonctions

Le mode de fonctions permet de régler le tempérament et d'autres paramètres de hauteur.

Travail en mode de fonctions

1. Appuyez sur le bouton FUNCTION. Les témoins FUNCTION et PIANO1 s'allument.
2. Appuyez sur le bouton de timbres correspondant à la fonction voulue. Le réglage actif s'affiche à l'écran.
3. Réglez le paramètre comme bon vous semble.
4. Après avoir effectué les réglages voulus, appuyez sur le bouton FUNCTION pour retourner en mode de jeu. Le témoin FUNCTION s'éteint.

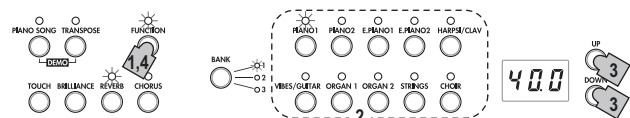

⚠ Quand vous mettez le SP-280 hors tension, toutes ses fonctions, à l'exception de la fonction de mise hors tension automatique, retrouvent leurs réglages par défaut.

⚠ Ces réglages s'appliquent à tous les timbres.

Accordage fin

Pour adapter la hauteur de votre SP-280 à celle d'un autre instrument, vous pouvez la régler par pas de 0.5 Hz, dans la plage La4 = 427.5 ~ 452.5 Hz.

27.5 ~ 52.5 apparaît sur l'afficheur.

La = 440 Hz correspond à l'accordage standard et 40.0 au réglage par défaut.

1. Quand vous activez le mode de fonctions, le témoin du bouton de timbres PIANO1 s'allume. Quand le mode de fonctions est activé, l'écran affiche le réglage de hauteur.
2. Pour régler la hauteur après avoir modifié d'autres paramètres du mode de fonctions, appuyez sur le bouton PIANO1.
3. Choisissez le réglage de hauteur avec les boutons UP et DOWN à côté de l'écran. Enfoncez simultanément les boutons UP et DOWN pour retrouver le réglage par défaut (440 Hz).

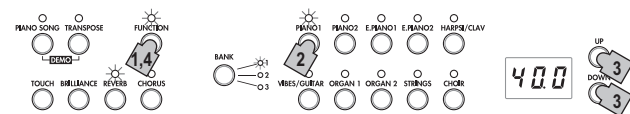

Sélectionner un tempérament

Vous pouvez choisir parmi neuf tempéraments, comprenant la gamme tempérée, les tempéraments purs (majeur et mineur), les tempéraments classiques (Kirnberger et Werckmeister) ainsi que des tempéraments utilisés dans la musique traditionnelle d'Inde et du Moyen-Orient.

Affichage	Tempérament
00	Gamme tempérée (réglage par défaut): Cette gamme produit un intervalle égal entre tous les demi-tons; c'est le tempérament le plus courant.
01	Tempérament pur [majeur]: Les accords majeurs dans la tonalité sélectionnée sont parfaitement accordés.
02	Tempérament pur [mineur]: Les accords mineurs dans la tonalité sélectionnée sont parfaitement accordés.
03	Gamme arabe: Cette gamme comporte les intervalles de quart de ton typiques de la musique arabe.
04	Gamme Pythagoricienne: Cette gamme de la Grèce Antique produit d'excellents résultats avec des mélodies. Elle comporte des intervalles de quinte juste; toutefois, d'autres intervalles – tout particulièrement la tierce majeure – sont faux.
05	Gamme Werckmeister: La gamme Werckmeister III a été créée à la fin de la période baroque pour permettre une transposition relativement libre.
06	Gamme Kirnberger: La gamme Kirnberger III sert principalement à l'accordage des clavecins.
07	Gamme Slendro: Cette gamme de gamelan indonésien comporte cinq notes par octave.
08	Gamme de Pelog: Cette gamme de gamelan indonésien comporte sept notes par octave.

1. Activez le mode de fonctions puis appuyez sur le bouton PIANO2.

Le témoin du bouton de timbres PIANO2 s'allume et le réglage de tempérament (00) s'affiche à l'écran.

2. Choisissez le réglage de hauteur avec les boutons UP et DOWN à côté de l'écran.

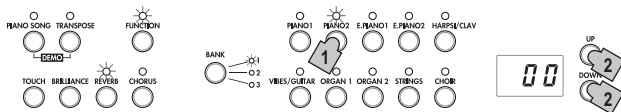

Streched Tuning (cordes "pincées").

Afin de reproduire la résonance la plus naturelle, les timbres PIANO 1 et PIANO 2 utilisent la technique des "cordes pincées" : les notes graves seront légèrement plus altérées vers la grave que dans le tempérament égal, tandis que celles plus aiguës seront légèrement plus altérées vers l'aiguë. C'est ainsi que les accordeurs professionnels règlent normalement les pianos acoustiques.

Réglages du mode Partner

1. Activez le mode de fonctions et appuyez sur le bouton E.PIANO1.

Le témoin du bouton de timbres E.PIANO1 s'allume et le réglage actif/coupé (on/off) s'affiche à l'écran.

2. Chaque pression du bouton UP ou DOWN à côté de l'écran active (on) et coupe (oFF) alternativement le mode Partner.

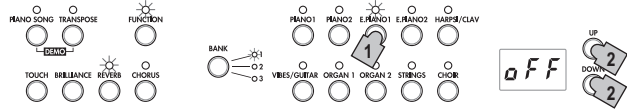

Quand le mode Partner est actif, le témoin PIANO1 s'allume et le timbre PIANO1 est utilisé pour les deux moitiés du clavier.

Le côté droit du clavier (de Mi4 à Do8) est transposé de deux octaves vers le bas (Mi2 à Do6). Le côté gauche du clavier (de La0 à Mi♭4) est transposé de deux octaves vers le haut (La2 à Mi♭6).

MeMO Le point de partage du clavier et la page de hauteur ne peuvent pas être modifiés.

En mode Partner, les réglages de transposition sont ignorés. En outre, les messages MIDI de note ("Note On" et "Note Off") ne sont pas transmis.

Choix du timbre pour la moitié gauche

Quittez le mode de fonctions et appuyez sur le bouton du timbre avec lequel vous voulez jouer du côté gauche du clavier. Le timbre PIANO1 reste assigné à la moitié droite du clavier.

Choix des timbres pour les moitiés gauche et droite

Quittez le mode de fonctions et appuyez simultanément sur les deux boutons des timbres visés. Les témoins des deux boutons de timbres enfoncés s'allument.

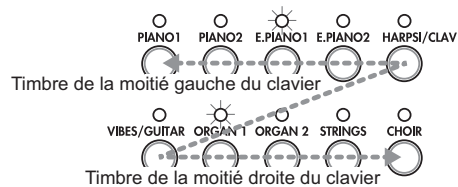

Le bouton de timbres le plus à gauche ou le plus haut que vous avez enfoncé correspond à la moitié gauche du clavier, et l'autre (plus à droite ou plus bas) à sa moitié droite.

Si, par exemple, vous choisissez les timbres E.PIANO1 et ORGAN1, E.PIANO1 est utilisé pour la moitié gauche du clavier et ORGAN1 pour sa moitié droite.

Pour utiliser des timbres d'autres banques, choisissez d'abord les banques en mode Single (un seul timbre) pour les boutons de timbres visés.

Si le mode Partner est désactivé et que vous quittez le mode de fonctions quand deux timbres différents sont assignés aux moitiés gauche et droite du clavier, le mode Layer de l'instrument est activé.

En mode Partner, le timbre sélectionné passe à Piano 1 quand vous lancez la lecture d'un morceau de piano. Cependant, le timbre pour la moitié droite du clavier sélectionné en mode Partner est produit quand vous jouez dans la moitié droite du clavier (Mi4 ~ Do8).

Utilisation du même timbre (autre que PIANO1) pour les deux moitiés du clavier

Quittez le mode de fonctions et appuyez simultanément sur deux boutons de timbres, en veillant à ce que celui le plus à droite est le bouton du timbre visé. Appuyez ensuite à nouveau sur le bouton de timbres le plus à droite enfoncé précédemment. Exemple: si vous avez enfoncé les boutons de timbres PIANO2 et ORGAN1, appuyez à nouveau sur le bouton ORGAN1 pour utiliser le timbre ORGAN1 sur les deux moitiés du clavier.

Changer le volume des moitiés gauche et droite

Une fois que vous avez assigné des timbres différents aux moitiés droite et gauche du clavier, vous pouvez régler le volume de chaque timbre. Voir "Régler le volume des timbres superposés."

Utilisation de pédales Damper

La pédale Damper fournie peut être utilisée uniquement par la personne jouant dans la moitié droite du clavier pour produire un effet de pédale forte.

Memo Le pédalier (disponible en option) peut être utilisé pour produire un effet de pédale Damper indépendant pour les moitiés gauche et droite du clavier.

Pédale forte (Damper):

Disponible pour la personne jouant sur la moitié droite du clavier; produit un effet de pédale forte.

Pédale de soutien (Sostenuto): Pas disponible

Pédale douce (Soft):

Disponible pour la personne jouant sur la moitié gauche du clavier; produit un effet de pédale forte.

Régler le volume des timbres superposés

Vous pouvez régler le volume des timbres utilisés en mode Layer (ou en mode Partner). Plage de réglage: 1 – 9... 9 – 9... 9 – 1; le nombre de gauche correspondant à la couche 1 (ou à la moitié gauche du clavier) et le nombre de droite à la couche 2 (ou à la moitié droite du clavier).

"9 – 9" est le réglage par défaut de ce paramètre.

1. Activez le mode de fonctions et appuyez sur le bouton E.PIANO2.

Le témoin du bouton de timbres PIANO2 s'allume et le réglage de balance (9 – 9) s'affiche à l'écran.

2. Réglez l'équilibre de volume des timbres avec les boutons UP et DOWN à côté de l'écran.

Pour retrouver le réglage par défaut, appuyez simultanément sur les boutons UP et DOWN.

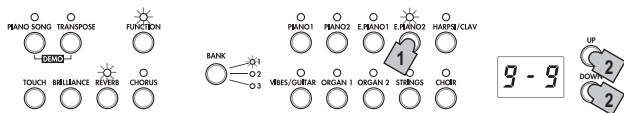

En mode monotimbre (Single), l'écran affiche "--" et ce réglage n'est pas disponible.

Régler l'octave des timbres superposés

En mode Layer, vous pouvez définir l'octave pour chaque timbre.

La plage de réglage est de ±1 octave pour chaque timbre et l'écran affiche "-01", "00" et "01". "00" correspond au réglage par défaut.

1. Activez le mode de fonctions puis appuyez sur le bouton HARPSI/CLAV.

Le témoin du bouton HARPSI/CLAV s'allume et l'écran affiche la couche (L1) dont vous pouvez régler l'octave.

2. Choisissez la couche voulue avec les boutons UP et DOWN à côté de l'écran.

"L1" désigne le timbre de la couche 1 et "L2" le timbre de la couche 2.

3. Appuyez sur le bouton BANK.

Le réglage d'octave (00) s'affiche à l'écran.

4. Choisissez l'octave voulu avec les boutons UP et DOWN à côté de l'écran.

Pour retrouver le réglage par défaut, appuyez simultanément sur les boutons UP et DOWN.

Pour choisir l'octave du timbre de l'autre couche, appuyez sur le bouton HARPSI/CLAV afin de sélectionner cette couche.

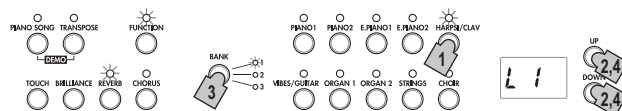

En mode monotimbre (Single), l'écran affiche "--" et ce réglage n'est pas disponible.

Régler la fonction de pédale forte des timbres superposés

En mode Layer, vous pouvez régler le paramètre de pédale forte (Damper) pour chaque timbre.

Vous pouvez effectuer ce réglage pour le timbre de la couche 1 uniquement (o –), pour le timbre de la couche 2 uniquement (– o) et pour les deux timbres (o – o).

"o – o" est le réglage par défaut de ce paramètre.

1. Activez le mode de fonctions puis appuyez sur le bouton VIBES/GUITAR.

Le témoin du bouton de timbres VIBES/GUITAR s'allume et le réglage de pédale forte (o – o) s'affiche à l'écran.

2. Choisissez le réglage de pédale forte voulu avec les boutons UP et DOWN à côté de l'écran.

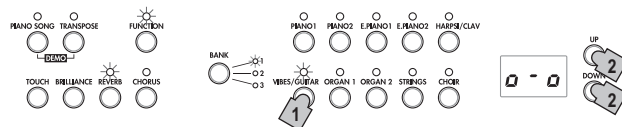

En mode monotimbre (Single), l'écran affiche "--" et ce réglage n'est pas disponible.

Régler la fonction de coupure automatique d'alimentation

Cette fonction coupe automatiquement l'alimentation de l'instrument quand vous n'enfonchez aucune touche de son clavier et n'utilisez aucune de ses fonctions pendant 30 minutes. Vous pouvez désactiver cette fonction en choisissant le réglage "oFF". Cette fonction est active par défaut. Le réglage de cette fonction est sauvegardé et conservé même après la mise hors tension du SP-280.

1. Activez le mode de fonctions puis appuyez sur le bouton ORGAN1.

Le témoin du bouton de timbres ORGAN1 s'allume et le réglage (on) s'affiche à l'écran.

2. Choisissez le réglage voulu (on/off) avec les boutons UP et DOWN à côté de l'écran.

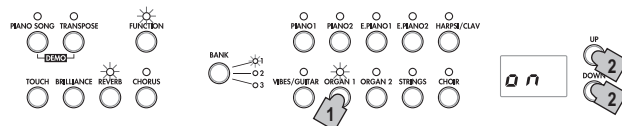

MIDI

Le MIDI, qu'est-ce que c'est ?

MIDI est l'abréviation de Musical Instrument Digital Interface (interface numérique pour instruments musicaux). C'est un standard international conçu pour connecter et transférer des données entre instruments musicaux électroniques, ordinateurs et dispositifs divers.

Que peut-on faire avec le MIDI ?

Le MIDI vous permet d'utiliser votre SP-280 pour piloter d'autres instruments ou d'utiliser d'autres instruments pour piloter votre SP-280, ainsi que d'utiliser un séquenceur pour composer des morceaux musicaux complexes.

Lorsque vous jouez sur le clavier de votre SP-280, ou vous appuyez sur la pédale, ou vous sélectionnez un timbre, les notes, l'activation de la pédale et le changement de timbres sont transmis à l'instrument connecté ou enregistré par le séquenceur.

Connexions

Des câbles MIDI disponibles dans le commerce sont utilisés pour transférer les données MIDI. Raccordez ces câbles des prises MIDI du SP-280 aux prises MIDI du périphérique MIDI avec lequel vous souhaitez échanger des données. Il y a deux types de prises MIDI.

Prise MIDI IN

Elle reçoit les messages MIDI.

La prise MIDI IN vous permet de jouer les sons du SP-280 sur un périphérique MIDI (e.g., un clavier ou séquenceur MIDI). Utilisez un câble MIDI pour relier la prise MIDI IN du SP-280 à la prise MIDI OUT de votre périphérique MIDI.

Prise MIDI OUT

Elle transmet les messages MIDI.

La prise MIDI OUT vous permet de contrôler la prise MIDI OUT d'un périphérique MIDI en utilisant les messages MIDI transmis par le SP-280. Utilisez un câble MIDI pour relier la prise MIDI OUT du SP-280 à la prise MIDI IN de votre périphérique MIDI.

Mode MIDI

À la mise sous tension du SP-280, ses paramètres MIDI sont réglés comme suit: transmission via le canal 1, réception sur tous les canaux (1 ~ 16), fonction Local On et fonction Omni Off.

Vous pouvez modifier ces réglages en mode MIDI.

Réglage des paramètres en mode MIDI

1. **Maintenez enfoncé le bouton FUNCTION.**
Le témoin du bouton FUNCTION clignote.
2. **Appuyez sur le bouton de timbres correspondant au paramètre voulu.**
Le réglage actif s'affiche à l'écran.
3. **Réglez le paramètre comme bon vous semble.**

4. **Après avoir effectué les réglages voulus, appuyez sur le bouton FUNCTION pour retourner en mode de jeu.**

Le témoin FUNCTION s'éteint.

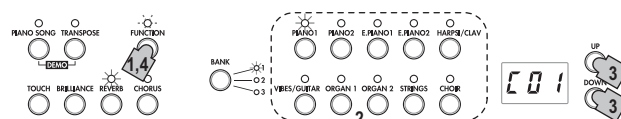

- ⚠ Quand vous mettez le SP-280 hors tension, tous les paramètres retrouvent leur valeur par défaut.

Changer de canaux MIDI

Les messages peuvent être transmis et reçus via les canaux MIDI 1 à 16 (C01 ~ C16).

À la mise sous tension du SP-280, son canal 1 (C01) est automatiquement choisi pour la transmission.

- **Quand vous activez le mode MIDI, le témoin du bouton de timbres PIANO1 s'allume.**

Quand le mode MIDI est activé, l'écran affiche le réglage de canaux MIDI.

Pour régler le canal MIDI après avoir modifié d'autres paramètres du mode MIDI, appuyez sur le bouton PIANO1.

En modes Layer et Partner, le choix du canal de transmission attribue ce canal respectivement à la couche 1 et à la moitié gauche du clavier. Le canal suivant est automatiquement sélectionné pour la transmission de la couche 2 et de la moitié droite du clavier. Si, par exemple, vous avez sélectionné le canal MIDI 7 pour le timbre de la couche 1 ou la moitié gauche du clavier, le canal MIDI 8 est automatiquement assigné au timbre de la couche 2 ou à la moitié droite du clavier. De même, si vous avez sélectionné le canal MIDI 16 pour le timbre de la couche 1 ou la moitié gauche du clavier, le canal MIDI 1 est automatiquement assigné au timbre de la couche 2 ou à la moitié droite du clavier.

Paramètre Local (On/Off)

Quand le paramètre Local est sur "On" et que vous jouez sur le clavier du SP-280, l'instrument produit les sons joués et transmet des messages MIDI. Quand le paramètre Local est sur "Off", jouer sur le clavier

du SP-280 ne produit pas de son; en revanche, l'instrument transmet des messages MIDI. En principe, le paramètre Local est réglé sur "On" (réglage par défaut: On).

Vous pouvez régler le paramètre Local sur "Off" quand vous voulez utiliser le SP-280 comme clavier maître, par exemple, afin de jouer les sons d'un instrument MIDI connecté (clavier, module de sons, etc.). Dans ce cas, le SP-280 ne produit pas de son; c'est l'autre instrument MIDI qui produit les sons que vous jouez.

Choisissez aussi le réglage "OFF" du paramètre Local quand vous utilisez le SP-280 comme module de sons, cela afin d'éviter la production de doubles notes. Exemple: quand le SP-280 est relié à un séquenceur dont vous avez activé la fonction Echo Back (renvoyant au SP-280 les messages reçus par le séquenceur).

- **Activez le mode MIDI puis appuyez sur le bouton PIANO2.**

Le témoin du bouton de timbres PIANO2 s'allume et le réglage Local (on) s'affiche à l'écran.

Activer/désactiver le filtre de transmission/réception des changements de programme

Ce type de message permet au SP-280 de changer de programme sur un dispositif MIDI connecté. Il est aussi possible de changer de Programme sur le SP-280 en lui envoyant un changement de programme depuis le dispositif MIDI connecté.

Les numéros de changement de programme et les timbres associés sont repris dans le "Tableau des timbres et des numéros de changement de programme associés" ci-dessous. Si vous comptez transmettre/recevoir des changements de programme, désactivez cette fonction ("oFF": réglage par défaut). Si vous ne voulez pas transmettre/recevoir ces messages, activez cette fonction (on).

- **Activez le mode MIDI puis appuyez sur le bouton E.PIANO1.**

Le témoin du bouton de timbres E.PIANO1 s'allume et le réglage (oFF) s'affiche à l'écran.

Transmettre des changements de programme

Quand vous sélectionnez un timbre avec les boutons de timbres et le bouton BANK du SP-280, le numéro de changement de programme correspondant est transmis via MIDI.

Recevoir des changements de programme

Quand le SP-280 reçoit un numéro de changement de programme MIDI, il active le timbre correspondant.

▲ Si le numéro de changement de programme reçu est incompatible, le SP-280 ne change pas de timbre.

Tableau des timbres et des numéros de changement de programme associés

CC0: le paramètre Bank Select (sélection de banque, MSB) est réglé sur 121 pour tous les timbres.

Bouton	Banque	CC32	PC	Timbre
PIANO1	1	0	0	Piano à queue
	2	1	0	Piano classique
	3	0	1	Piano jazz
PIANO2	1	2	0	Piano de concert
	2	0	3	Piano Honky-Tonk
	3	0	2	Piano à queue électrique
E.PIANO1	1	0	4	Piano électrique de stade
	2	1	4	Piano électrique brillant
	3	3	4	Piano électrique trémolo
E.PIANO2	1	0	5	Piano électrique numérique 1
	2	2	4	Piano électrique des années 60
	3	1	5	Piano électrique numérique 2
HARPSI/CLAV	1	0	6	Clavecin
	2	0	7	Clav.
	3	1	7	Synthé Clav.
VIBES/ GUITAR	1	0	11	Vibraphone
	2	0	12	Marimba
	3	0	24	Guitare acoustique
ORGAN1	1	0	16	Orgue jazz 1
	2	1	16	Orgue jazz 2
	3	0	17	Orgue jazz 3
ORGAN2	1	0	19	Grandes orgues 1
	2	1	19	Grandes orgues 2
	3	2	19	Orgue positif
STRINGS	1	0	48	Cordes
	2	0	50	Cordes de cinéma
	3	1	50	Cordes analogiques
CHOIR	1	0	52	Chœur aah
	2	1	52	Voix ooh
	3	2	52	Chœur classique

Activer/désactiver le filtre de transmission/réception des changements de commande

Vous pouvez transmettre les messages générés quand, par exemple, vous actionnez la pédale Damper du SP-280 à un dispositif MIDI externe connecté afin de le piloter. Ces messages peuvent en outre être envoyés au SP-280 par le dispositif MIDI externe pour piloter le SP-280.

Si vous comptez transmettre/recevoir des changements de commande, désactivez cette fonction ("oFF": réglage par défaut). Si vous ne voulez pas transmettre/recevoir ces messages, activez cette fonction (on).

- **Activez le mode MIDI puis appuyez sur le bouton E.PIANO2.**

Le témoin du bouton de timbres E.PIANO2 s'allume et le réglage (oFF) s'affiche à l'écran.

Utiliser le SP-280 comme module de sons multitimbre

Le SP-280 peut faire office de module de sons multitimbre à 16 parties; dans ce cas, le dispositif MIDI externe connecté pilote le générateur de sons interne du SP-280.

1. **Reliez la prise MIDI IN du SP-280 à la prise MIDI OUT du séquenceur ou de tout autre dispositif MIDI avec un câble MIDI.**
2. **Transmettez les données MIDI depuis le séquenceur connecté (ou tout autre dispositif MIDI).**
Pour en savoir plus sur la transmission des messages MIDI depuis le séquenceur ou tout autre dispositif MIDI connecté, voir la notice de l'appareil en question.
3. **Quand le SP-280 reçoit un message de changement de programme ainsi que des données de jeu, il joue le timbre correspondant à ce numéro de programme.**

Si vous ne comptez pas utiliser le SP-280 comme module de sons multitimbre, désactivez (oFF) cette fonction.

- **Activez le mode MIDI puis appuyez sur le bouton HARPSI/CLAV.**

Le témoin du bouton de timbres HARPSI/CLAV s'allume et le réglage (par défaut: on) s'affiche à l'écran.

Appendice

Problèmes et solutions

Si lors de l'utilisation vous détectez les problèmes décrits, examinez l'instrument pour comprendre le problème et essayez de le résoudre en recourant aux conseils proposés. Si l'instrument continue à ne pas fonctionner correctement, adressez-vous à votre revendeur de confiance.

L'instrument ne s'active pas lors de la mise sous tension.

- Vérifiez que l'adaptateur AC est correctement connecté au piano et à la prise secteur.

L'instrument n'émet aucun son.

- Contrôlez que le réglage du volume n'est pas à MIN. Dans cette éventualité, réglez-le à un niveau approprié.
- Contrôlez que la fonction MIDI Local n'est pas réglée à OFF, sinon réglez-la à ON (ou mettre hors tension et de nouveau sous tension l'instrument).
- Vérifiez qu'aucun jack n'est inséré dans l'une des bornes PHONES car ceci coupe les haut-parleurs intégrés. Si c'est le cas, enlevez le jack.

Les notes sont coupées

- Le SP-280 est conçu pour donner la priorité aux notes jouées le plus récemment. Voir "Au sujet de la polyphonie maximum" à la page 46.

La hauteur tonale ou tonalité du piano semble incorrecte dans certaines zones du clavier

- Les sonorités de piano du SP-280 reproduisent aussi fidèlement que possible celles d'un piano réel. Cela signifie que dans certaines régions du clavier, il est possible que le son semble plus fort, ou que la tonalité ou hauteur tonale semble incorrecte. C'est un phénomène normal.

Le dispositif MIDI connecté ne répond pas aux messages MIDI transmis

- Vérifiez que tous les câbles MIDI sont correctement connectés. Assurez-vous que le SP-280 reçoit les messages MIDI sur le même canal que celui utilisé par le dispositif externe.

Au sujet de la polyphonie maximum

Si le nombre de notes jouées simultanément dépasse la polyphonie maximum, il se pourrait que certaines notes ne soient pas jouées par l'instrument. En effet, le SP-280 est doté d'un mécanisme coupant une note produite pour donner la priorité aux notes suivantes (et donc aux touches enfoncées ultérieurement). Certains timbres du SP-280, bien qu'ils correspondent à un son unique, sont en fait générés par deux oscillateurs ou plus (une note d'un circuit de génération de sons). Pour les timbres utilisant un seul oscillateur, comme ceux des banques 1 et 2 sous VIBES/GUITAR, la polyphonie maximum est de 120 notes.

Les timbres utilisant deux oscillateurs, comme ceux des banques 2 et 3 sous PIANO1 et des banques 1 et 2 sous PIANO2, ont une polyphonie maximum de 60 notes.

$120 \div \text{nombre d'oscillateurs de son} = \text{polyphonie maximum}$

Tenez donc compte de la polyphonie maximum et choisissez les timbres avec soin quand vous comptez les superposer en mode Layer ou utiliser la pédale Damper.

Spécifications

Clavier	NH Clavier: 88 notes (La0 ~ Do8)
Réglage du touche	léger, normal, lourd
Hauteur	Transposition, accordage fin
Tempéraments	9 types
Génération de sons	Système PCM stéréo
Polyphonie	120 notes (maximum)
Timbres	30 timbres (10 x 3 banques)
Effets	Brillance, Réverbération, Chorus (chacun avec 3 niveaux)
Démonstrations	30 (morceaux de démonstration de timbres x 10, morceaux de piano x 20)
Métronome	Réglages du tempo, de la mesure, de l'accent et du volume Commandes
Pédale	Pédale Damper (prenant en charge la fonction mi-pédale) ou pédalier (disponible en option)
Connexions	LINE OUT (L/MONO, R), LINE IN, MIDI (IN, OUT) Casque x 2, PEDAL, pédalier
Commandes	Interrupteur d'alimentation, commande VOLUME, boutons PIANO SONG, TRANPOSE, FUNCTION, TOUCH, BRILLIANCE, REVERB, CHORUS, BANK, boutons de timbres x 10, boutons UP, DOWN, METRONOME
Amplification	22 W x 2
Haut-parleurs	Ovales (8 cm x 12 cm) x 2
Alimentation	DC 19 V, Adaptateur secteur (inclus)
Consommation	15 W
Dimensions (L x P x H)	1361 x 406 x 785 mm (avec support et sans pupitre)
Poids	19 kg (avec support et sans pupitre)
Accessoires inclus	Adaptateur secteur (⊖⊕), Pupitre, Support, Pédale
Options disponibles	Pédalier

* Les caractéristiques et l'aspect du produit sont susceptibles d'être modifiés sans avis préalable en vue d'une amélioration.

Monter le stand

⚠ Attention

- Le montage du stand doit être effectué par deux personnes minimum.

Précautions à observer pour le montage

Veillez à observer les précautions suivantes afin d'assurer un montage correct et en toute sécurité.

- Veillez à positionner et orienter correctement les éléments adéquats, et à effectuer le montage en suivant l'ordre des consignes.

Précautions supplémentaires

Une fois le montage du stand effectué, observez les précautions suivantes.

- Vis desserrées**
Il se pourrait qu'avec le temps, des vis se desserrent; nous vous conseillons donc de vérifier régulièrement le serrage des vis et écrous. Si le stand manque de stabilité et bouge de manière excessive, ses vis sont peut-être desserrées. Dans ce cas, vérifiez et resserrez toutes les vis.
- Quand vous transportez l'instrument**
Transporter l'instrument en le laissant monté sur son stand pourrait causer des dommages. Démontez le SP-280 de son stand et transportez-les séparément. Après le transport, remontez le stand en suivant les consignes sous "Monter le stand".
- Démonter le stand**
Pour démonter le stand, suivez les consignes de montage dans l'ordre inverse. Après le démontage, veillez à conserver toutes les vis et autres pièces en lieu sûr.

Procédure de montage

Vérifiez que l'emballage contient bien toutes les pièces ci-dessous. Veillez en outre à ce que les boulons des pieds avant ressortent de 14 mm ou plus; ne montez les pieds qu'après avoir réglé la longueur de leurs boulons.

- ⚠ Si la longueur des boulons est insuffisante (Moins de 14 mm), tournez les dispositifs de réglage jusqu'à ce que leur longueur soit correcte.

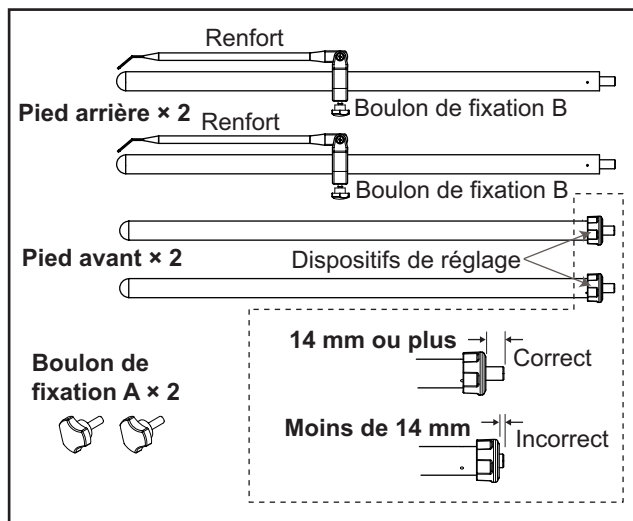

Pour éviter d'endommager le clavier et les commandes du SP-280, posez sur le sol des magazines, une couverture ou des coussins pas trop durs (voir ci-dessous).

1. Retournez le SP-280 de sorte que son clavier soit tourné vers le bas.

Ne placez pas le SP-280 directement sur le sol; posez une pile de magazines ou une couverture de chaque côté de l'instrument comme illustré ci-dessous, et posez ensuite l'instrument (avec son clavier tourné vers le sol) sur ces supports.

Veillez quand vous retournez le SP-280 à ne pas le déséquilibrer et le laisser tomber.

Si vous utilisez des magazines

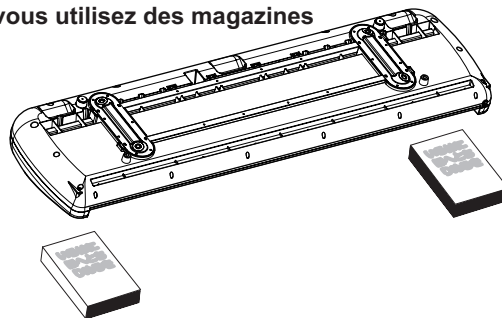

2. Installez les pieds avant (un à gauche et un à droite).
Vissez les pieds avant (sans renfort) dans les orifices du côté clavier sur la base du stand en les tournant dans le sens des aiguilles d'une montre (dans la direction de la flèche).

- ⚠ Vérifiez que les dispositifs de réglage ne sont pas desserrés.

3. Installez les pieds arrière (un à gauche et un à droite).
Vissez les pieds arrière (comportant des renforts) dans les orifices à l'arrière de la base du stand en les tournant dans le sens des aiguilles d'une montre (dans la direction de la flèche).

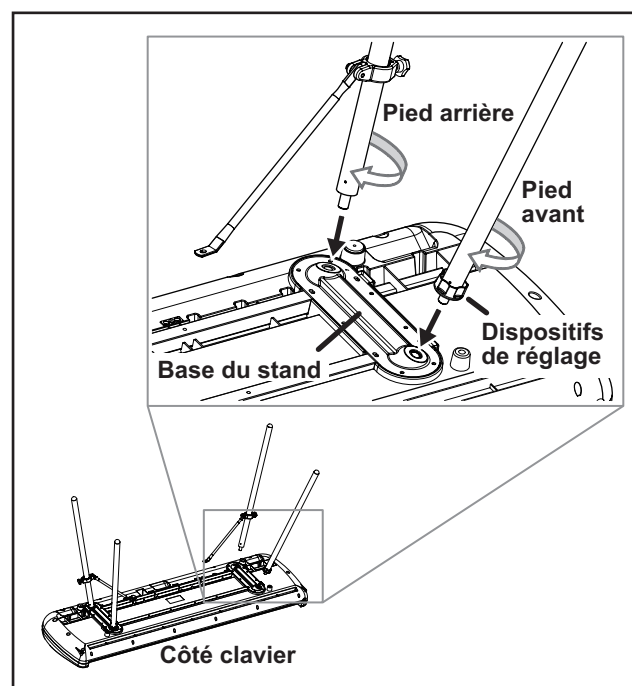

4. Desserrez les boulons de fixation B pour les renforts fixés aux pieds arrière.

- Positionnez les renforts de sorte que leur orifice soit aligné sur l'orifice de montage du SP-280, puis fixez les renforts avec les boulons de fixation A.
- Serrez les boulons de fixation B pour les renforts fixés aux pieds arrière.

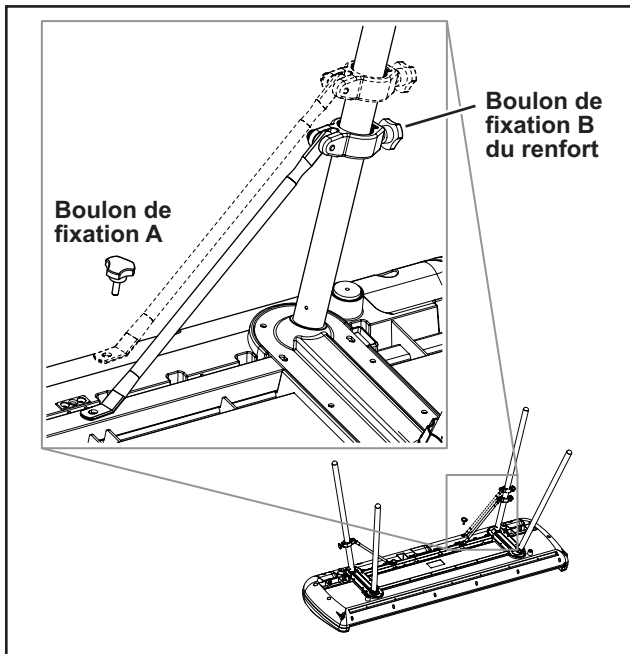

- Vérifiez que vous avez assez d'espace autour de vous pour retourner le SP-280 en toute sécurité, puis retournez prudemment l'instrument en veillant à ne pas le heurter.

Équilibrage des pieds avant

La procédure suivante permet de régler la hauteur des pieds en fonction de la configuration du sol; la plage de réglage est de 3 mm.

- Tournez doucement le pied avant gauche ou le pied avant droit dans le sens contraire des aiguilles d'une montre (dans la direction de la flèche 1) jusqu'à ce que l'instrument soit parfaitement stabilisé.
- Maintenez le pied que vous venez de régler de sorte qu'il ne tourne pas, et serrez le dispositif de réglage en haut du pied dans le sens des aiguilles d'une montre (dans la direction de la flèche 2) jusqu'à ce qu'il soit parfaitement immobilisé.

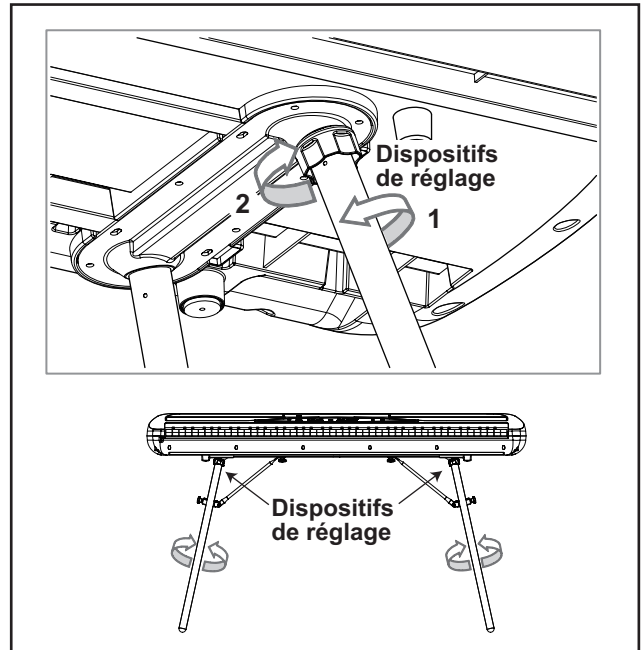

À vérifier après le montage

- Reste-t-il des pièces?
S'il reste des pièces, relisez soigneusement la procédure de montage pour voir où ces pièces devraient se trouver.
- Vérifiez que toutes les vis sont bien serrées.

Installer le pédalier (disponible en option)

Si vous avez fait l'acquisition d'un pédalier PU-1, installez-le maintenant sur l'instrument.

- ⚠ Vérifiez que l'instrument est hors tension avant de brancher le pédalier.

Branchez l'autre extrémité du câble de pédalier sur le dessous de l'instrument, en veillant à fixer le câble avec le support prévu à cet effet.

Veillez à orienter correctement le connecteur du câble de pédalier pour effectuer la connexion.

Maintenez l'onglet de serrage quand vous branchez ou débranchez le connecteur du câble de pédalier.

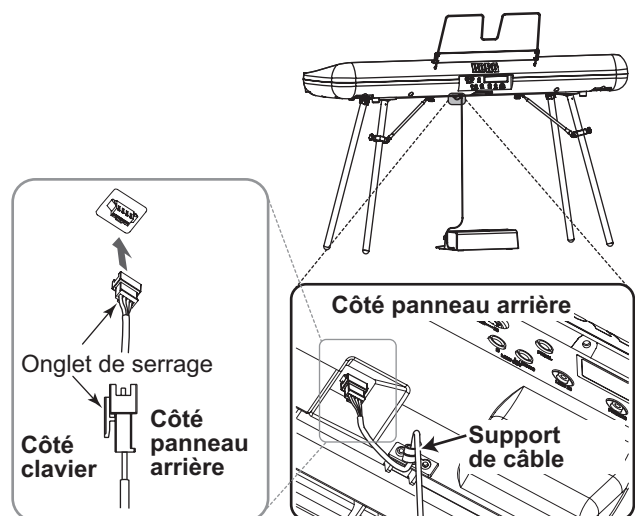

Fonction...		Transmise	Reçue	Remarques
Canal de base	Par défaut	1	1	
	Altéré	1—16	1—16	
Mode	Par défaut		3	
	Messages	X	X	
	Altéré	*****		
Numéro de note		3—125	0—127	
	True Voice	*****	0—127	La plage de réception varie selon le timbre.
Dynamique	Enfoncement	O 9n, V=1—127	O 9n, V=1—127	
	Relâchement	X V=64	X	
Aftertouch	Polyphonique	X	X	
	Par canal	X	O	
Pitch Bend		X	O	
Changement de commande	0, 32	O	O	Bank Select (MSB, LSB) *1
	1	X	O	Modulation *1
	6	X	O	Data Entry MSB *1
	38	X	O	Data Entry LSB *1
	5	X	O	Portamento Time *1
	65	X	O	Portamento On/Off *1
	7	O	O	Volume *1
	11	X	O	Expression *1
	10	X	O	Pan *1
	91, 93	X	O	Reverb Send, Chorus Send *1
	64, 66, 67	O	O	Damper, Sostenuto, Soft *1
	71	X	O	Resonance *1
	72, 73	X	O	EG Time (Release, Attack) *1
	74	X	O	Brightness *1
	75, 76, 77, 78	X	O	Decay Time, Vibrato Rate, Depth, Delay *1
	100, 101	X	O	RPN (LSB, MSB) *1
120	X	O	All Sounds Off *1	
121	O	O	Reset All Controllers *1	
Changement de programme		O	O	*1
	True Number	*****	X	
SysEx		O	O	*2
Système commun	Emplacement de séquence	X	X	
	Numéro de séquence	X	X	
	Accordage	X	X	
Système Temps réel	Horloge	X	X	
	Commandes	X	X	
Messages auxiliaires	Local On/Off	X	O	*1
	All Notes Off	O	O (123—125)	*1
	Active Sense	O	O	
	System Reset	X	X	
Remarques	*1: Transmises et reçues quand le filtre MIDI est désactivé. *2: Y compris les messages Inquiry et GM Mode On. Reçues quand le mode GM est actif (GM Mode On), mais tous les sons GM ne sont pas pris en charge.			

Mode 1: Omni On, Poly
Mode 3: Omni Off, Poly

Mode 2: Omni On, Mono
Mode 4: Omni Off, Mono

O: Oui
X: Non

Veuillez vous adresser votre revendeur Korg pour en savoir davantage sur l'équipement MIDI.

Vorsichtsmaßnahmen

Aufstellungsort

Vermeiden Sie das Aufstellen des Geräts an Orten, an denen

- es direkter Sonneneinstrahlung ausgesetzt ist;
- hohe Feuchtigkeit oder Extremtemperaturen auftreten können;
- Staub oder Schmutz in großen Mengen vorhanden sind;
- das Gerät Erschütterungen ausgesetzt sein kann.
- in der Nähe eines Magnetfeldes.

Stromversorgung

Schließen Sie das optionale Netzteil nur an eine geeignete Steckdose an. Verbinden Sie es niemals mit einer Steckdose einer anderen Spannung.

Störeinflüsse auf andere Elektrogeräte

Dieser kann bei in der Nähe aufgestellten Rundfunkempfängern oder Fernsehgeräten Empfangsstörungen hervorrufen. Betreiben Sie solche Geräte nur in einem geeigneten Abstand von diesem Erzeugnis.

Bedienung

Vermeiden Sie bei der Bedienung von Schaltern und Reglern unangemessenen Kraftaufwand.

Reinigung

Bei auftretender Verschmutzung können Sie das Gehäuse mit einem trockenen, sauberen Tuch abwischen. Verwenden Sie keinerlei Flüssigreiniger wie beispielsweise Reinigungsbenzin, Verdünnungs- oder Spülmittel. Verwenden Sie niemals brennbare Reiniger.

Bedienungsanleitung

Bewahren Sie diese Bedienungsanleitung gut auf, falls Sie sie später noch einmal benötigen.

Flüssigkeiten und Fremdkörper

Stellen Sie niemals Behältnisse mit Flüssigkeiten in der Nähe des Geräts auf. Wenn Flüssigkeit in das Gerät gelangt, können Beschädigung des Geräts, Feuer oder ein elektrischer Schlag die Folge sein.

Beachten Sie, daß keinerlei Fremdkörper in das Gerät gelangen. Sollte ein Fremdkörper in das Gerät gelangt sein, so trennen Sie es sofort vom Netz. Wenden Sie sich dann an Ihren KORG-Fachhändler.

- * Alle Produkt- und Firmennamen sind Warenzeichen oder eingetragene Warenzeichen der betreffenden Eigentümer.

Hinweis zur Entsorgung (Nur EU)



Wenn Sie das Symbol mit der „durchgekreuzten Mülltonne“ auf Ihrem Produkt, der dazugehörigen Bedienungsanleitung, der Batterie oder dem Batteriefach sehen, müssen Sie das Produkt in der vorgeschriebenen Art und Weise entsorgen. Dies bedeutet, dass dieses Produkt mit elektrischen und elektronischen Komponenten nicht mit dem normalen Hausmüll entsorgt werden darf. Für Produkte dieser Art existiert ein separates, gesetzlich festgelegtes Entsorgungssystem. Gebrauchte elektrische und elektronische Geräte müssen separat entsorgt werden, um ein umweltgerechtes Recycling sicherzustellen. Diese Produkte müssen bei benannten Sammelstellen abgegeben werden. Die Entsorgung ist für den Endverbraucher kostenfrei! Bitte erkundigen Sie sich bei ihrer zuständigen Behörde, wo Sie diese Produkte zur fachgerechten Entsorgung abgeben können. Falls Ihr Produkt mit Batterien oder Akkumulatoren ausgerüstet ist, müssen Sie diese vor Abgabe des Produktes entfernen und separat entsorgen (siehe oben). Die Abgabe dieses Produktes bei einer zuständigen Stelle hilft Ihnen, dass das Produkt umweltgerecht entsorgt wird. Damit leisten Sie persönlich einen nicht unerheblichen Beitrag zum Schutz der Umwelt und der menschlichen Gesundheit vor möglichen negativen Effekten durch unsachgemäße Entsorgung von Müll. Batterien oder Akkus, die Schadstoffe enthalten, sind auch mit dem Symbol einer durchgekreuzten Mülltonne gekennzeichnet. In der Nähe zum Mülltonnensymbol befindet sich die chemische Bezeichnung des Schadstoffes. Cd oder NiCd steht für Cadmium, Pb für Blei und Hg für Quecksilber.

WICHTIGER HINWEIS FÜR KUNDEN

Dieses Produkt wurde unter strenger Beachtung von Spezifikationen und Spannungsanforderungen hergestellt, die im Bestimmungsland gelten. Wenn Sie dieses Produkt über das Internet, per Postversand und/oder mit telefonischer Bestellung gekauft haben, müssen Sie bestätigen, dass dieses Produkt für Ihr Wohngebiet ausgelegt ist. WARNUNG: Verwendung dieses Produktes in einem anderen Land als dem, für das es bestimmt ist, verwendet wird, kann gefährlich sein und die Garantie des Herstellers oder Importeurs hinfällig lassen werden. Bitte bewahren Sie diese Quittung als Kaufbeleg auf, da andernfalls das Produkt von der Garantie des Herstellers oder Importeurs ausgeschlossen werden kann.



Inhalt

Einführung -----	52
Hauptfunktionen-----	52
Teile und Funktionen -----	53
Oberseite-----	53
Rückseite-----	54
Vorbereitung sowie Demos und Soundbeispiele -----	55
Bevor Sie mit dem Spielen beginnen-----	55
Demo-Vorführungen abspielen-----	57
Spielen des SP-280 -----	59
Mit nur einem Klang spielen (Single-Modus)-----	59
Mit zwei Klängen gleichzeitig spielen (Layer-Modus)-----	60
Spielen zu zweit (Partnermodus)-----	60
Mit Pedal spielen-----	61
Effekte-----	62
Das Metronom-----	63
Weitere Funktionen -----	65
Einstellung des Anschlags-----	65
Transponierung-----	65
Funktionsmodus-----	65
MIDI -----	68
Was ist MIDI?-----	68
Was leistet MIDI?-----	68
Anschlüsse-----	68
MIDI-Funktionsmodus-----	68
Anhang -----	70
Fehlerbeseitigung-----	70
Technische Daten-----	70
Montage des Ständers -----	71
Sicherheitshinweise zur Montage-----	71
Weitere Sicherheitshinweise-----	71
Montage-----	71
Die vorderen Beine an Bodenunebenheiten anpassen-----	72
Überprüfung nach Montage-----	72
Anschluss der Pedal-Unit (als Zubehör im Fachhandel erhältlich)-----	72
MIDI-Implementierungstabelle -----	73

Einführung

Hauptfunktionen

Dreißig Spitzensounds

Das SP-280 bietet 30 interne ausdrucksstarke Spitzensounds, darunter auch einen Stereo-Konzertflügel. Dank dem Layer-Modus können Sie zwei Sounds gleichzeitig spielen. Der Partnermodus hingegen erlaubt zwei Musikern, im gleichen Bereich zu spielen, der jeweils einer Hälfte der Tastatur zugewiesen ist.

Effekte

Das SP-280 bietet 3 interne digitale Effekte: Brilliance dient der Regulierung der Tonbrillanz, Reverb simuliert den natürlichen Raumhall einer Konzerthalle und Chorus verleiht dem Sound Fülle.

Pedal-Effekte

Mithilfe des mitgelieferten Dämpferpedals können Sie dieselben Dämpfungseffekte erzeugen wie bei einem akustischen Piano. Sie können die Dämpferresonanz auch dem Flügel-Klang (Bank 1 von PIANO1) hinzufügen. Desweiteren ist das Dämpferpedal mit einem Halbdämpfereffekt ausgestattet, der es Ihnen erlaubt, die Dämpfung entsprechend der Position des heruntergedrückten Pedals zu variieren.

Mit der Pedal-Unit (als Zubehör im Fachhandel erhältlich) können Sie zusätzlich zum Dämpfungseffekt Sostenuato- und Soft-Effekte steuern.

Metronom

Beim eingebauten Metronom können Sie die Taktunterteilung, das Tempo und die Lautstärke einstellen und darüber hinaus einen Glockenton zur Akzentuierung einsetzen.

Anschlagsteuerung

Sie können drei verschiedene Einstellungen wählen, mit denen Sie festlegen, wie der Klang sich mit der Anschlagstärke verändern soll.

Temperierungen

Für authentisches Spielen eines weitgefächerten Spektrums an Musikstilen bietet Ihnen das SP-280 neun Stimmungen, darunter die wohltemperierte Stimmung, reine Stimmungen (Dur und Moll), klassische Stimmungen (Kirnberger und Werckmeister) sowie Stimmungen für orientalische und indische Musik. Wenn Sie einen Akustik-Piano-Sound auswählen, wird automatisch eine Stimmung mit Spreizung ausgewählt.

Einstellbare Tonhöhe

Die Transpose Funktion ermöglicht es, die Tonhöhe des Klaviers zu ändern, während die Pitch Control Funktion zur Feinabstimmung dient.

Zwei Kopfhörerbuchsen

Dank der beiden Kopfhörerbuchsen (jeweils eine auf der Vorder- und Rückseite des SP-280) können zwei Spieler gleichzeitig zuhören.

LINE IN/LINE OUT-Buchsen

Wenn Sie eine Audioquelle oder ein weiteres elektronisches Musikinstrument an die LINE IN-Buchse anschließen, wird dessen Klangsignal von den Lautsprechern des SP-280 wiedergegeben. Die LINE OUT-Buchsen erlauben Ihnen den Anschluss von Aktivboxen, Audioverstärkern oder einem Aufnahmesystem.

MIDI-Funktionen

Das SP-280 unterstützt das MIDI Protokoll, ein Standard, mit welchem Musikdaten zwischen Musikinstrumenten und Computern ausgetauscht werden können. Mit MIDI können zwei oder mehr Instrumente gesteuert werden oder zur Steuerung eingesetzt werden; das SP-280 kann als 16-Part multitimbraler Tongenerator eingesetzt werden.

Teile und Funktionen

Oberseite

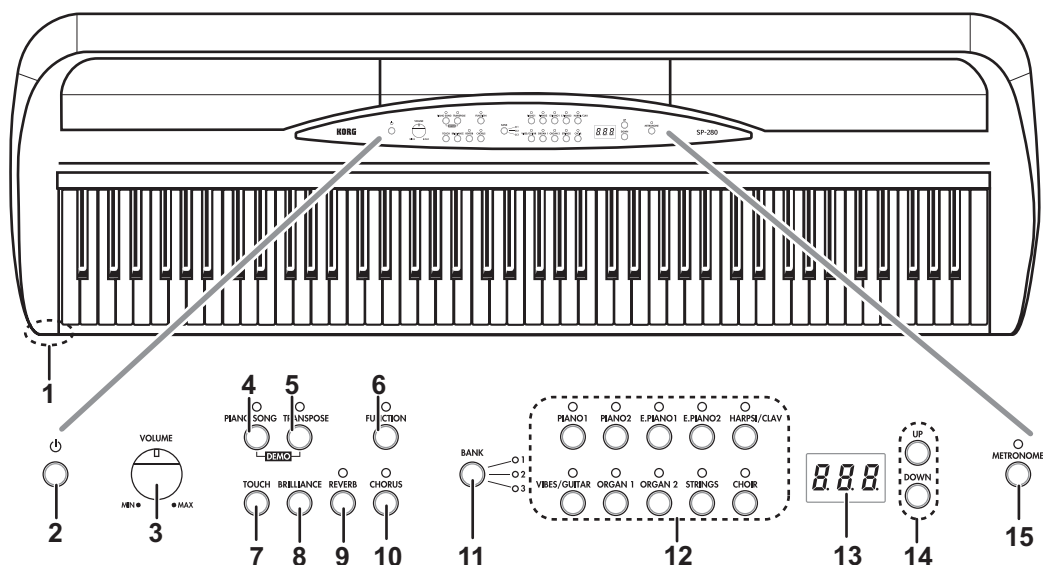

1. **Kopfhörer- (☎)-Buchse [Vorderseite des SP-280]:** Buchse zum Anschluss von Kopfhörern mit Stereo-Miniklinkensteckern. An der Buchse liegt dasselbe Audiosignal an wie an der Kopfhörerbuchse auf der Rückseite des SP-280. Bei angeschlossenem Kopfhörer werden die Lautsprecher stumm geschaltet.
2. **Einschalttaste:** Zum Ein- und Ausschalten des SP-280.
3. **VOLUME-Knopf:** Regelt die Lautstärke an den Ausgängen und Kopfhörerbuchsen.
4. **PIANO SONG-Taste/LED:** Zur Aktivierung des Piano-Songmodus, der durch Leuchten der LED angezeigt wird. Durch gleichzeitiges Drücken dieser Taste und der TRANSPOSE-Taste gelangen Sie in den Demosongmodus.
5. **TRANSPOSE-Taste/LED:** Zur Einstellung der Transponierung. Beim Transponieren leuchtet die LED. Durch gleichzeitiges Drücken dieser Taste und der PIANO SONG-Taste gelangen Sie in den Demosongmodus.
6. **FUNCTION-Taste/LED:** Zur Aktivierung des Funktionsmodus, in dem Sie Tonhöhe und Stimmung angeben und weitere Einstellungen vornehmen können. Durch längeres Drücken der Taste gelangen Sie in den MIDI-Funktionsmodus, wo Sie MIDI-Einstellungen vornehmen können. Die LED leuchtet, wenn das SP-280 in den Funktionsmodus wechselt und blinkt, wenn es in den MIDI-Funktionsmodus wechselt.
7. **TOUCH-Taste:** Dient zur Einstellung der Anschlagdynamik.
8. **BRILLIANCE-Taste:** Zur Einstellung der Tonbrillanz.
9. **REVERB-Taste/LED:** Zum Ein-/Ausschalten des Halls, der dem Klang Räumlichkeit verleiht. Bei aktiviertem Hall leuchtet die LED.
10. **CHORUS-Taste/LED:** Zum Ein-/Ausschalten des Chorus, der dem Klang Fülle verleiht. Bei aktiviertem Chorus leuchtet die LED.
11. **BANK-Taste/LEDs:** Zur Auswahl der gewünschten Sound-Bank. Die der aktuell angewählten Bank zugewiesene LED leuchtet.
12. **Sound-Tasten:** Zur Auswahl der 30 Sounds (10 x 3 Bänke). Sie können zwei Tasten drücken, um zwei Sounds gleichzeitig zu spielen (Layer-Modus).

- 13. **Display:** Zeigt Einstellungen an, beispielsweise des Funktionsmodus' oder des Metronoms.
- 14. **UP/DOWN-Tasten:** Zur Auswahl der Werte diverser Einstellungen.
- 15. **METRONOME-Taste/LED:** Zum Ein-/Ausschalten des Metronoms. Bei aktiviertem Metronom leuchtet die LED. Durch längeres Drücken der Taste gelangen Sie in den Metronom-Einstellungsmodus, wo sie diverse Einstellungen am Metronom vornehmen können.

Rückseite

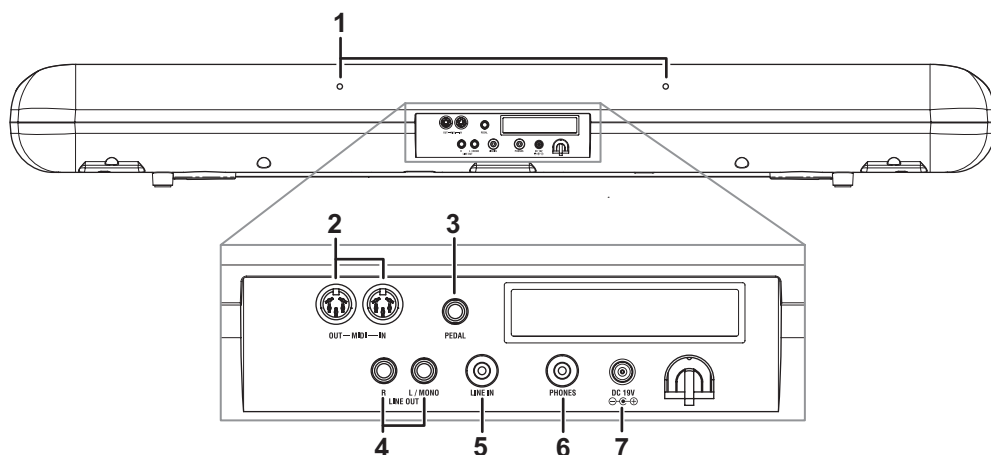

1. **Löcher für Notenpult:** Löcher für das mitgelieferte Notenpult
2. **MIDI (IN, OUT) Buchsen:** Buchsen für den Anschluss anderer MIDI Geräte (Sequencer, Keyboards usw.).
OUT: Datenausgang
(muss an die MIDI IN Buchse des anderen MIDI Geräts angeschlossen werden).
IN: Dateneingang
(muss an die MIDI OUT Buchse des anderen MIDI Geräts angeschlossen werden).
3. **PEDAL-Buchse:** Zum Anschluss des mitgelieferten Dämpferpedals.
4. **LINE OUT (L/MONO, R) Buchsen:** Audio-Ausgänge. Schließen Sie an diese Buchsen eine externe Verstärkeranlage an. (Für HiFi-Systeme ist nicht die PHONE Buchse, sondern die AUX oder LINE IN Buchsen zu verwenden). Zur Mono-Verstärkung des SP-280 ist die Einzelbuchse L/MONO zu benutzen. Mit dem VOLUME-Knopf wird die Ausgangslautstärke reguliert.
5. **LINE IN-Buchse:** Stereo-Miniklinken-Audioeingang. Zum Anschluss an den Audioausgang (AUX Out) einer Audioquelle oder eines weiteren elektronischen Musikinstruments.
Regeln Sie den Pegel des Eingangssignals am angeschlossenen Gerät.
6. **Kopfhörer- (PHONES)-Buchse:** Zum Anschluss von Kopfhörern mit Stereo-Miniklinkensteckern. An der Buchse liegt dasselbe Audiosignal an wie an der Kopfhörerbuchse auf der Vorderseite des SP-280.
Bei angeschlossenem Kopfhörer werden die Lautsprecher stumm geschaltet.
7. **DC 19V-Buchse:** Schließen Sie den mitgelieferten Wechselstrom-Adapter an diese Buchse an.

Vorbereitung sowie Demos und Soundbeispiele

Bevor Sie mit dem Spielen beginnen

Hinweise zum beigefügten Ständer

Falls Sie den Ständer verwenden wollen, lesen Sie bitte den Abschnitt „Montage des Ständers“ auf Seite 71, bevor Sie das Netzgerät anschließen und das Notenpult anbringen.

Anschließen ans Netz

Schalten Sie das SP-280 bei Bedarf AUS. Verbinden Sie das beiliegende Netzteil mit dem Netzkabel. Verbinden Sie die Netzteilbuchse mit der DC19V-Buchse auf der Rückseite. Verbinden Sie das Netzkabel mit einer Steckdose.

- ⚠ Wickeln Sie das Netzteilkabel um den Kabelhaken, um zu verhindern, dass sich der Netzanschluss aus Versehen löst. Beim Entfernen des Kabels dürfen Sie nie mit Gewalt daran ziehen.
- ⚠ Verwenden Sie nur das beiliegende Netzteil. Bei Verwendung eines anderen Netzteils wird das Gerät eventuell beschädigt.
- ⚠ Verbinden Sie das Instrument ausschließlich mit einer Steckdose der geeigneten Netzspannung.

Kopfhörerbetrieb

Verwenden Sie Stereokopfhörer mit Stereo-Miniklinkenkabel. Dank der Kopfhörerbuchse auf der Rückseite (Abb. 1) und der Vorderseite (Abb. 2) können zwei Spieler gleichzeitig hören. Wenn an eine der beiden Kopfhörerbuchsen auf der Vorder- oder Rückseite des SP-280 ein Kopfhörer angeschlossen ist, werden die Lautsprecher stumm geschaltet. Spielen Sie nachts oder wenn Sie andere nicht stören wollen mit Kopfhörer.

- ⚠ Wenn Ihr Kopfhörer mit einem Standard-Miniklinken-Adapter versehen ist, müssen Sie zum Anschließen oder Lösen der Verbindung jeweils den Adapter festhalten.
- ⚠ Bedenken Sie, dass ein hoher Wiedergabepegel im Kopfhörer schon nach kurzer Zeit zu Hörschäden führen kann.

Notenpult aufstellen

Schieben Sie die Stifte des mitgelieferten Notenpults in die dafür vorgesehenen Aufnahmen auf der Rückseite. (Abb. 2)

- ⚠ Drücken Sie nicht zu fest aufs Notenpult, sonst könnte es sich vom SP-280 lösen und runterfallen.

Instrument einschalten

Drücken Sie die Einschalttaste, um das SP-280 einzuschalten. (Abb. 3)
Wenn das Instrument eingeschaltet ist, leuchten die Tasten-LEDs des Bedienfeldes auf.

Zum Ausschalten des Instruments drücken Sie erneut die Einschalttaste.

- ⚠ Wenn das Instrument ausgeschaltet wird, kehren alle Funktionen mit Ausnahme der Energiesparfunktion zur Standardeinstellung zurück.

Abbildung 1



Abbildung 2



Abbildung 3



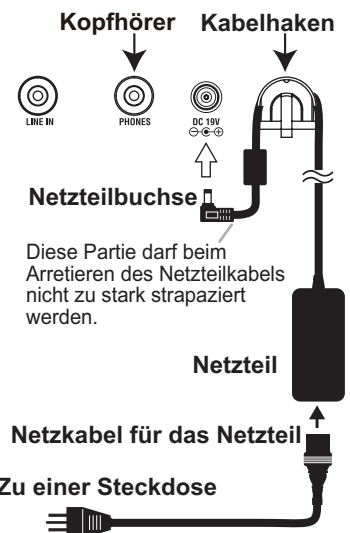

Energiesparfunktion

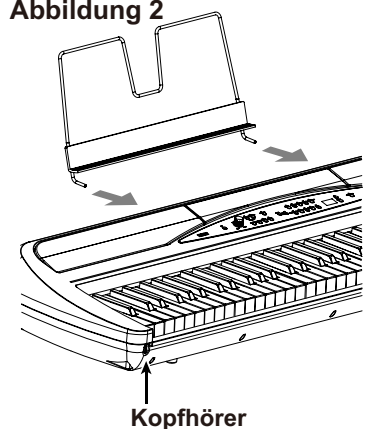
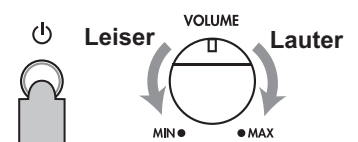
Nach 30 Minuten ohne Eingaben des Nutzers oder ohne Demo-Wiedergabe schaltet sich das Instrument automatisch aus. Sie können dies verhindern, indem Sie die Energiesparfunktion deaktivieren (siehe Seite 67).

Einstellen der Lautstärke

Drehen Sie den VOLUME-Regler neben dem Netzschalter in Richtung „MAX“, um die Lautstärke anzuheben. Drehen Sie ihn nach links (zu „MIN“), um die Lautstärke zu verringern. (Abb. 3)

Der VOLUME-Regler bestimmt den Pegel der internen Lautsprecher, Kopfhörerbuchsen und LINE OUT-Buchsen.

 Beim Ausschalten des Instruments werden alle Parameter zurückgesetzt.

Die LINE IN/LINE OUT-Buchsen

Dank der LINE IN-Buchse können Sie Audiosignale eines weiteren Musikinstruments oder einer Audioquelle über die Lautsprecher des SP-280 wiedergeben. Verbinden Sie dazu diese Buchse mit dem Ausgang des Musikinstruments oder der Audioquelle.

Verwenden Sie dazu ein Audiokabel mit einem Stereo-Miniklinkenstecker für das SP-280 und einem zum Ausgang des angeschlossenen Geräts passenden Stecker am anderen Ende.

Zur Verstärkung schließen Sie die LINE OUT Ausgänge Ihres SP-280 an einen hochwertigen Mixer, eine Stereo-HiFi-Anlage oder aktive Bühnenlautsprecher an. Wenn Sie ein Stereo-HiFi benutzen, schließen Sie die OUTPUT Ausgänge an die AUX oder TAPE Eingänge an (benutzen Sie keinesfalls die PHONO Eingänge). Zur Mono-Verstärkung sind nur die L/MONO Ausgänge anzuschließen.

 Sie müssen alle Verbindungen bei ausgeschalteten Geräten herstellen. Unvorsichtige Handhabung kann das SP-280 oder angeschlossene Geräte beschädigen oder Fehlfunktionen verursachen.

 Verbindungskabel sind getrennt erhältlich. Sie müssen die geeigneten handelsüblichen Kabel für Ihre Ausrüstung besorgen.

Demo-Vorführungen abspielen

Das SP-280 hat insgesamt 30 Demos und Soundbeispiele (10 Demosongs mit 10 ausdrucksstarken Sounds und 20 bekannte Pianosongs zur Vorstellung der Pianosounds.

- ☛ Während der Wiedergabe eines Demosongs können Sie diesen auf der Tastatur begleiten, allerdings können Sie den Sound mit den Sound-Tasten nicht ändern.
- ☛ Während der Wiedergabe eines Demosongs können die Einstellungen der Effekte (Reverb und Chorus) nicht geändert werden.

Demosongs anhören

1. Drücken Sie gleichzeitig die PIANO SONG-Taste und die TRANSPOSE-Taste.

Die PIANO SONG-LED blinkt und die LEDs der Sound-Tasten blinken der Reihe nach.

Zusätzlich wird die Nummer des Demosongs (d01) im Display angezeigt.

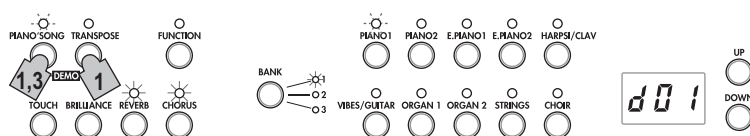

2. Nach etwa 3 Sekunden blinkt die PIANO1-LED und die Wiedergabe des dieser Taste entsprechenden Songs beginnt.

Wenn die Wiedergabe des PIANO1-Demosongs endet, werden der Reihe nach PIANO2, E.PIANO1 etc. wiedergegeben. Endet die Wiedergabe des CHOIR-Demosongs, beginnt die Wiedergabe von vorne mit dem PIANO1 Song.

Einen bestimmten Demosong anhören

Wenn die LEDs der Sound-Tasten der Reihe nach blinken, drücken Sie die Sound-Taste des Demosongs, den Sie gerne hören möchten. Wird während der Wiedergabe eines Demosongs eine andere Sound-Taste gedrückt, beginnt nach wenigen Sekunden die Wiedergabe des entsprechenden Demosongs.

Sie können zudem auch mit den UP und DOWN-Tasten neben dem Display einen Song auswählen.

Liste der Demosongs

Display	Sound button	Songtitel	Komponist
d01	PIANO1	Jardins sous la pluie	C. Debussy
d02	PIANO2	Danny boy	Irish Folk Song
d03	E.PIANO1	Jam Session	N. Nishi
d04	E.PIANO2	In Memory	M. Geisel
d05	HARPSI/CLAV	Invention No.8	J.S. Bach
d06	VIBES/GUITAR	Jazz in Spain	KORG-Original
d07	ORGAN1	Improvisation	M. Geisel
d08	ORGAN2	Toccata in D moll	J.S. Bach
d09	STRINGS	Scoring Interlude	M. Geisel
d10	CHOIR	Autumn Flares	M. Geisel

3. Zum Anhalten der Wiedergabe eines Demosongs drücken Sie die PIANO SONG-Taste erneut.

Piano-Songs anhören

1. Drücken Sie die PIANO SONG-Taste.

Die PIANO SONG und PIANO1-LEDs leuchten, und die Nummer des Piano-Songs (001) erscheint im Display.

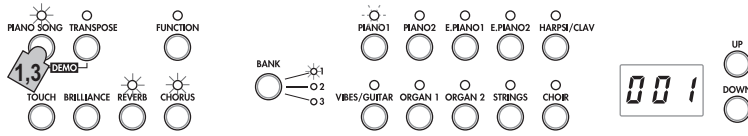

2. Nach etwa 3 Sekunden blinkt die PIANO1-LED und die Wiedergabe des Piano-Songs beginnt.

Wenn die Wiedergabe des ersten Piano-Songs endet, werden der Reihe nach der zweite, dritte, usw. wiedergegeben. Endet die Wiedergabe des zwanzigsten Piano-Songs, beginnt die Wiedergabe von vorne mit dem ersten Piano-Song.

Einen bestimmten Piano-Song anhören

Mit den UP und DOWN-Tasten neben dem Display können Sie die Nummer des Songs auswählen, den Sie hören möchten. Wird während der Wiedergabe eines Piano-Songs eine andere Nummer gewählt, beginnt nach wenigen Sekunden die Wiedergabe des entsprechenden Songs.

Piano-Song-Gruppen

Nr.	Display	Songtitel	Komponist
1	001	Etude Op.10-12	F.Chopin
2	002	Claire de lune	C.Debussy
3	003	Fantaisie-Impromptu Op.66	F.Chopin
4	004	Waltz No.6 Db-major Op.64-1	F.Chopin
5	005	„Prelude 1“ The Well-Tempered Clavier, Book 1	J.S.Bach
6	006	„Turkish March“ Sonata K.331	W.A.Mozart
7	007	Arabesque No.1	C.Debussy
8	008	Für Elise	L.v.Beethoven
9	009	Liebesträume Nr.3	F.Liszt
10	010	La Campanella	F.Liszt
11	011	Nocturne Op.9-2	F.Chopin
12	012	Spring Song Op.62-6	F.Mendelssohn
13	013	Reflets dans l'eau	C.Debussy
14	014	Gymnopédie No.1	E.Satie
15	015	Etude Op.10-3	F.Chopin
16	016	Old Feather Blues	KORG-Original
17	017	La fille aux cheveux de lin	C.Debussy
18	018	The Entertainer	S.Joplin
19	019	Sunflowers	KORG-Original
20	020	Amazing Grace	Hymn

3. Zum Anhalten der Wiedergabe eines Demosongs drücken Sie die PIANO SONG-Taste erneut.

Spielen des SP-280

Mit nur einem Klang spielen (Single-Modus)

Sie können einen der dreißig im Instrument enthaltenen Klänge auswählen (10 x 3 Sounds Banken).

Taster	Bank	Klang	#
PIANO1	1	Flügel	3
	2	Klassisches Piano	2
	3	Jazz Piano	2
PIANO2	1	Live Piano	2
	2	Honky-Tonk	2
	3	Elektr. Flügel	1
E.PIANO1	1	Stage E-Piano	1
	2	Bright E-Piano	2
	3	Tremolo EP	3
E.PIANO2	1	Dig. E-Piano	2
	2	60's E-Piano	1
	3	Dig.E-Piano2	2
HARPSI/CLAV	1	Harpsichord	2
	2	Clav.	1
	3	Synth Clav	2
VIBES/GUITAR	1	Vibraphon	1
	2	Marimba	1
	3	Akustikgitarre	2
ORGAN1	1	Jazzorgel 1	2
	2	Jazzorgel 2	2
	3	Jazzorgel 3	2
ORGAN2	1	Pfeifenorgel 1	2
	2	Pfeifenorgel 2	2
	3	Positivorgel	3
STRINGS	1	Streicher	2
	2	Kinostreicher	2
	3	Analoge Streicher	2
CHOIR	1	Aah Chor	1
	2	Ooh Stimmen	2
	3	Klassischer Chor	3

(#) In diesen Spalten ist die Anzahl der Oszillatoren pro Stimme angegeben, die von den einzelnen Klängen benutzt werden (siehe auch „Hinweise zur maximalen Polyphonie“ auf Seite 70).

1. Drücken Sie die Sound-Taste des Sounds, den Sie spielen möchten.

Die LED der entsprechenden Taste leuchtet.

2. Drücken Sie die BANK-Taste, um einen der drei Sounds auszuwählen.

Mit jedem Druck auf die BANK-Taste geraten Sie in der Reihenfolge 1, 2, 3, 1, ... zur nächsten Bank, wobei die entsprechende LED rechts der BANK-Taste aufleuchtet.

Wollen Sie beispielsweise den elektrischen Flügelklang, drücken Sie erst die PIANO 2-Taste: deren LED nun leuchtet

Anschließend drücken Sie zweimal die BANK-Taste, um Bank 3 (elektrischer Flügel) auszuwählen: die unterste LED rechts neben der BANK-Taste leuchtet.

Die für die jeweilige Sound-Taste gewählte Bank bleibt bestehen, auch wenn Sie eine andere Sound-Taste drücken.

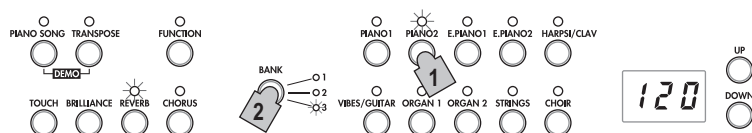

Bei jedem Einschalten des SP-280 wird für alle Sound-Tasten Bank 1 ausgewählt.

Mit zwei Klängen gleichzeitig spielen (Layer-Modus)

Sie können zwei Sounds gleichzeitig auf der Tastatur spielen. Diese Spielweise wird Layer-Modus genannt.

Drücken Sie gleichzeitig die beiden Sound-Tasten der Sounds, die Sie gleichzeitig spielen möchten. Die LEDs der beiden Sound-Tasten leuchten.

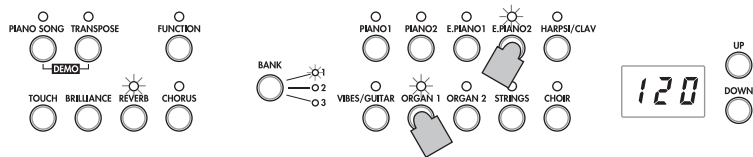

Die am weitesten links oder oben liegende Taste ist Layer 1, die andere (am weitesten rechts oder unten) ist Layer 2 (siehe Diagramm rechts).

Sind zum Beispiel E.PIANO1 und ORGAN1 ausgewählt, ist E.PIANO1 Layer 1 und ORGAN1 Layer 2.

Um Sounds in verschiedenen Bänken zu verwenden, wählen Sie zuerst im Single-Modus die Bänke der entsprechenden Sound-Tasten.

Um beispielweise den Flügel und die Jazzorgel 2 zu layern, wählen Sie Bank 1 (Flügel) für die PIANO 1-Taste und Bank 2 (Jazzorgel 2) für die ORGAN1-Taste. Drücken Sie anschließende beide Tasten gleichzeitig.

Wenn Sie den Layer Modus selektieren, ist die Anzahl der Stimmen, die gleichzeitig spielen können, herabgesetzt. Dies hängt von der Gesamtzahl der vom selektierten Klang benutzten Oszillatoren ab (siehe auch „Hinweise zur maximalen Polyphonie“ auf Seite 70).

Es ist nicht möglich, zwei Sounds in unterschiedlichen Bänken derselben Sound-Taste auszuwählen (z. B. Flügel und Piano der PIANO1-Taste).

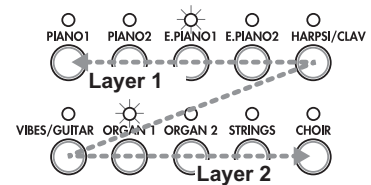

Zum Single Modus zurückkehren

Um zum Single-Modus zurückzukehren, drücken Sie einfach einen beliebigen Klanguauswahltaster.

Layer-Modus-Einstellungen

Im Layer-Modus kann das Lautstärkeverhältnis zwischen den Sounds eingestellt werden, die Oktave jedes Sounds kann verschoben werden, und für jeden Sound kann das Dämpferpedal aktiviert oder deaktiviert werden (siehe auch „Funktionsmodus“ auf Seite 65).

Spiele zu zweit (Partnermodus)

Es können zwei Personen im gleichen Bereich auf der Tastatur spielen, die zu diesem Zweck in der Mitte geteilt ist. Diese Spielweise wird Partnermodus genannt.

1. Drücken Sie die FUNCTION-Taste.

Die FUNCTION und PIANO1-LEDs leuchten.

2. Drücken Sie die E.PIANO1-Taste.

Die LED der E.PIANO1-Taste leuchtet und im Display erscheint OFF.

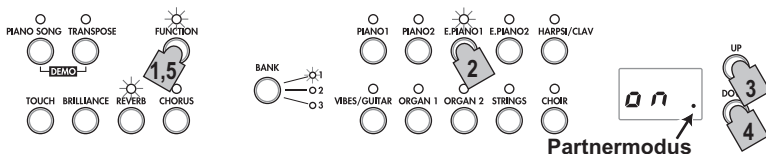

3. Drücken Sie die UP-Taste neben dem Display, um on auszuwählen.

Der Partnermodus ist nun aktiviert, und der PIANO1-Sound ist den beiden Hälften der Tastatur zugewiesen.

Die rechte Hälfte der Tastatur von E4 bis C8 ist nun zwei Oktaven tiefer gestimmt (E2–C6).

Die linke Hälfte der Tastatur von A0 bis E^b4 ist nun zwei Oktaven höher gestimmt (A2–E^b6).

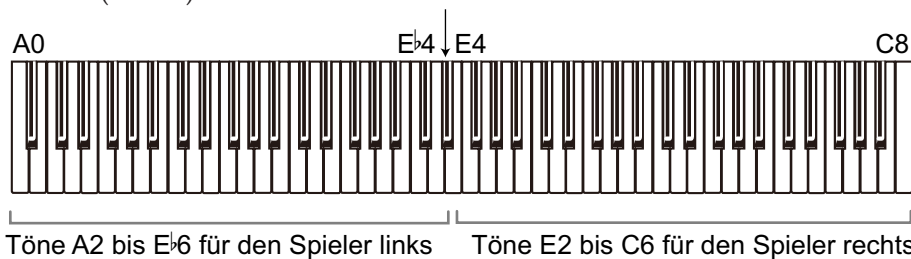

4. Um den Partner-Modus wieder zu verlassen, drücken Sie die DOWN-Taste neben dem Display, um OFF auszuwählen.

5. Drücken Sie die FUNCTION-Taste.
Die FUNCTION-LED erlischt.

Im Partnermodus können Sie die Sounds für die linke und rechte Seite ändern und in der Lautstärke anpassen. Genauer dazu finden Sie im Abschnitt „Partnermodus-Einstellungen“ auf Seite 66.

Mit Pedal spielen

Das Dämpferpedal

Durch Drücken dieses Pedals wird der Sound gehalten und klingt lange aus. Sie können mit dem Pedal auch den Ausklang graduell entsprechend dem Pedalweg steuern („half-pedaling“).

MeMO Im Layer Modus können Sie den Klang bzw. die Klänge selektieren, die dem Pedal zugewiesen werden sollen (siehe auch „Pedalzuweisung für Layer“ auf Seite 67).

Verwenden Sie die Pedal-Unit (als Zubehör im Fachhandel erhältlich), um drei Pedaleffekte zur Verfügung zu haben.

Softpedal (Linke)

Durch Betätigen dieses Pedals wird der Ton sanfter. Die Sänfte des Tons hängt davon ab, wie tief das Pedal betätigt wird („half-pedaling“).

Sostenutopedal (Zentrum)

Durch Betätigen dieses Pedals werden nur diejenigen Noten, deren Tasten bereits gedrückt sind, dämpft und gehalten. Bei betätigtem Sostenutopedal zusätzlich gespielte Noten werden nicht gedämpft.

Haltepedal (Rechte)

Durch Drücken dieses Pedals wird der Sound gehalten und klingt lange aus. Sie können mit dem Pedal auch den Ausklang graduell entsprechend dem Pedalweg steuern („half-pedaling“).

MeMO Im Layer Modus können Sie den Klang bzw. die Klänge selektieren, die dem Pedal zugewiesen werden sollen (siehe auch „Pedalzuweisung für Layer“ auf Seite 67).

MeMO Im Partnermodus (siehe Seite 66) können beide Spieler den Dämpfungseffekt unabhängig bedienen.

Effekte

Brilliance

Dieser Effekt ändert die Brillanz des Tons.

Durch Gedrückthalten der BRILLIANCE-Taste bei gleichzeitigem Drücken der UP oder DOWN-Taste neben dem Display ändern Sie die Einstellungen dieses Effekts.

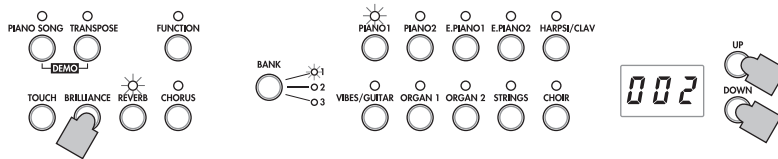

Die jeweilige Einstellung wird im Display angezeigt: 3 produziert einen brillanten, höhenbetonten Sound, bei 1 ist der Klang weniger brillant.

Die gewählte Einstellung gilt für alle Sounds und bleibt aktiviert, bis das SP-280 ausgeschaltet wird. Beim Einschalten des Instruments ist werksseitig die 2 voreingestellt.

 Brilliance kann nicht deaktiviert werden.

Reverb

Dieser Effekt verleiht dem Sound Raum und Tiefe und vermittelt das Gefühl, in einer Konzerthalle zu spielen. Werksseitig ist für jeden einzelnen Sound gespeichert, ob dieser Effekt ein- oder ausgeschaltet ist und in welcher Einstellung er sich befindet.

Mit jedem Drücken der REVERB-Taste schalten sie den Hall ein (LED leuchtet) oder aus (LED erlischt).

Zum Ändern der Einstellungen halten Sie die REVERB-Taste gedrückt und drücken Sie gleichzeitig die UP oder DOWN-Taste neben dem Display.

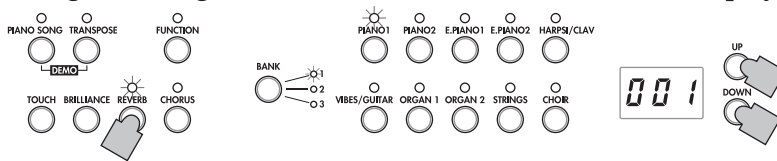

Die jeweilige Einstellung wird im Display angezeigt: 3 produziert einen starken, 1 einen leichten Halleffekt.

Falls ein anderer Sound ausgewählt oder das SP-280 ausgeschaltet wird, werden die vorgenommenen Änderungen (ein/aus, Einstellung) auf die werksseitigen Einstellungen zurückgesetzt.

Chorus

Chorus fügt dem Sound Modulation hinzu und macht den Klang fülliger. Werksseitig wird für jeden einzelnen Sound gespeichert, ob dieser Effekt ein- oder ausgeschaltet ist und in welcher Einstellung er sich befindet.

Mit jedem Drücken der CHORUS-Taste schalten sie den Hall ein (LED leuchtet) oder aus (LED erlischt).

Zum Ändern der Einstellungen halten Sie die CHORUS-Taste gedrückt und drücken Sie gleichzeitig die UP oder DOWN-Taste neben dem Display.

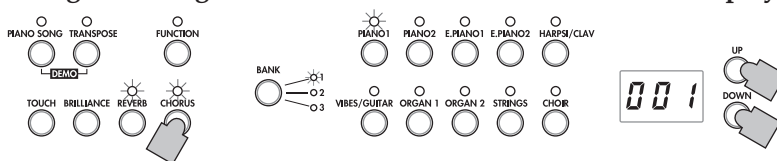

Die jeweilige Einstellung wird im Display angezeigt: 3 produziert einen starken, 1 einen leichten Choruseffekt.

Falls ein anderer Sound ausgewählt oder das SP-280 ausgeschaltet wird, werden die vorgenommenen Änderungen (ein/aus, Einstellung) auf die werksseitigen Einstellungen zurückgesetzt.

Das Metronom

Das SP-280 ist mit einem Metronom ausgestattet, das für ein angenehmeres Üben zu einem Glockenton umgeschaltet werden kann.

Metronom ein-/ausschalten

Drücken Sie die METRONOME-Taste. Die LED leuchtet, und das Metronom beginnt zu zählen.

Um das Metronom anzuhalten, drücken Sie die METRONOME-Taste erneut. Die LED erlischt.

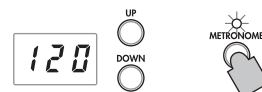

Tempo einstellen

Wenn im Display das Tempo angezeigt wird (Standardeinstellung 120) kann das Tempo sowohl bei eingeschaltetem als auch bei ausgeschaltetem Metronom mit den UP und DOWN-Tasten neben dem Display eingestellt werden. Der Einstellbereich beträgt $\text{♩} = 40\text{--}120$

Um zur Standardeinstellung zurückzugelangen, drücken Sie die UP und DOWN-Tasten gleichzeitig.



Taktart auswählen

1. Halten Sie die METRONOME-Taste gedrückt, bis das Instrument in den Metronom-Einstellungsmodus wechselt.

Die METRONOME-LED blinkt, und die LED der PIANO1-Taste leuchtet. Zusätzlich erscheint im Display die Taktart.

Wenn das Instrument in den Metronom-Einstellungsmodus wechselt, erscheint normalerweise die eingestellte Taktart.

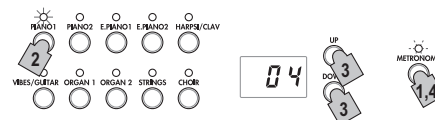

2. Wenn Sie die Taktart ändern wollen, nachdem Sie bereits andere Einstellungen im Metronom-Einstellungsmodus vorgenommen haben, drücken Sie die PIANO1-Taste.

3. Wählen Sie die Taktart mit der UP oder DOWN-Taste neben dem Display

Es können folgende Taktarten gewählt werden 02 (2/4), 03 (3/4), 04 (4/4) und 06 (6/4): Standardeinstellung ist 04.

Um zur Standardeinstellung zurückzugelangen, drücken Sie die UP und DOWN-Tasten gleichzeitig.

4. Drücken Sie die METRONOME-Taste, um den Metronom-Einstellungsmodus zu verlassen.

Ändern der Lautstärke

1. Halten Sie die METRONOME-Taste gedrückt, bis das Instrument in den Metronom-Einstellungsmodus wechselt.

2. Drücken Sie die PIANO2-Taste – im Display erscheint die Lautstärke.

3. Wählen Sie die Lautstärke mit der UP oder DOWN-Taste neben dem Display.

Der Einstellbereich beträgt 1–13: Standardeinstellung ist 10.

Um zur Standardeinstellung zurückzugelangen, drücken Sie die UP und DOWN-Tasten gleichzeitig.

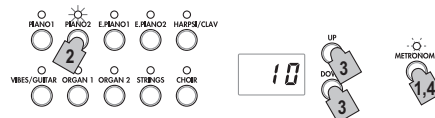

4. Drücken Sie die METRONOME-Taste, um den Metronom-Einstellungsmodus zu verlassen.

Ändern der Betonung

1. Halten Sie die METRONOME-Taste gedrückt, bis das Instrument in den Metronom-Einstellungsmodus wechselt.
2. Drücken Sie die PIANO2-Taste – im Display erscheint die Akzentuierungseinstellung.
3. Wählen Sie die Akzentuierung mit der UP oder DOWN-Taste neben dem Display.
Es stehen drei Alternativen zur Auswahl: -oFF (keine Akzentuierung), on1 (Akzentuierung des ersten Taktschlags) und on2 (Glockenklang für den ersten Taktschlag): Standardeinstellung ist oFF.
4. Drücken Sie die METRONOME-Taste, um den Metronom-Einstellungsmodus zu verlassen.

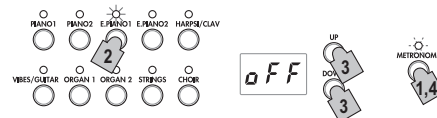

Tempo einstellen (Metronom-Einstellungsmodus)

1. Halten Sie die METRONOME-Taste gedrückt, bis das Instrument in den Metronom-Einstellungsmodus wechselt.
2. Drücken Sie die E.PIANO2-Taste – im Display erscheint das Tempo.
3. Wählen Sie das Tempo mit der UP oder DOWN-Taste neben dem Display.
Der Einstellbereich beträgt ♩ = 40–240: Standardeinstellung ist 120.
Um zur Standardeinstellung zurückzugelangen, drücken Sie die UP und DOWN-Tasten gleichzeitig.
4. Drücken Sie die METRONOME-Taste, um den Metronom-Einstellungsmodus zu verlassen.

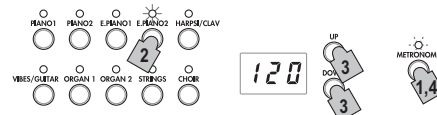

Ändern des Metronomklangs

1. Halten Sie die METRONOME-Taste gedrückt, bis das Instrument in den Metronom-Einstellungsmodus wechselt.
2. Drücken Sie die HARPSI/CLAV-Taste – im Display erscheint der eingestellte Metronomsound.
3. Wählen Sie den Metronomsound mit der UP oder DOWN-Taste neben dem Display.
Sie haben die Auswahl zwischen 1 (akustisch) und 2 (elektronischer Sound): Standardeinstellung ist 1.
4. Drücken Sie die METRONOME-Taste, um den Metronom-Einstellungsmodus zu verlassen.



Weitere Funktionen

Einstellung des Anschlags

Die Anschlagempfindlichkeit der Tastatur kann verändert werden.

Zum Ändern der Einstellungen halten Sie die TOUCH-Taste gedrückt und drücken Sie gleichzeitig die UP oder DOWN-Taste neben dem Display.

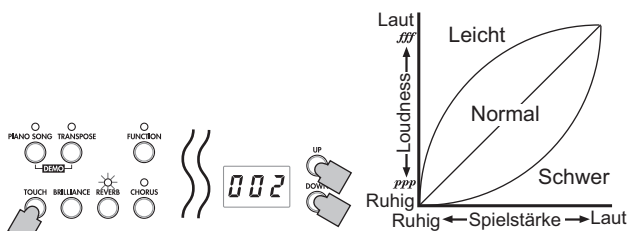

Display	Anschlagempfindlichkeit
1	Leicht. Selbst bei leichtem Anschlag können laute Noten gespielt werden.
2	Normal. Normaler Klavieranschlag.
3	Schwer. Nur bei sehr starkem Anschlag werden laute Noten gespielt.

Beim Ausschalten des Instruments wird wieder die normale Anschlagempfindlichkeit eingestellt.

Die Einstellungen gelten für alle Sounds.

Transponierung

Bisweilen kommt es vor, dass Stücke in einer schwierig zu spielenden Tonart geschrieben sind (z.B. mit vielen schwarzen Tasten) oder die Tonhöhe zur Abstimmung auf ein anderes Instrument oder einen Sänger verändert werden muss. In diesen Fällen können Sie transponieren (Tonhöhe verändern), um die Fingerläufe zu vereinfachen oder mit denselben Fingerläufen in einer anderen Tonhöhe zu spielen. Diese Funktion wird Transponierung genannt.

Wenn Sie beispielsweise um einen Halbton nach oben transponieren, erklingen beim Spielen der links unten angezeigten Noten die rechts angezeigten Tonhöhen.

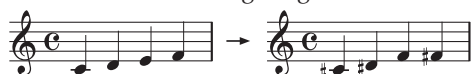

Beim Ausschalten des Instruments wird die Transponierung wieder aufgehoben.

Halten Sie die TRANSPOSE-Taste gedrückt und drücken Sie eine Taste der Tastatur (F#6–F7) für die gewünschte Transposition.

Falls Sie andere Tastaturtaste als C7 drücken, leuchtet die TRANSPOSE-LED und zeigt an, dass die Tastatur transponiert worden ist.

Die Transponierung der Tastatur erfolgt gemäß des Verhältnisses der gedrückten Tastaturtaste zu C7.

Um zur Originalbelegung der Tastatur zurückzukehren, halten Sie die TRANSPOSE-Taste gedrückt und drücken Sie die C7-Taste. Die TRANSPOSE-LED leuchtet, und die Transposition ist deaktiviert.

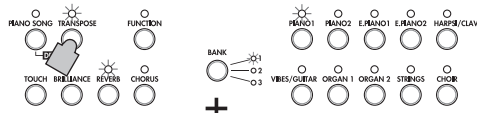

Note	Effekt
F#6–B6	6–1 Halbtöne nach unten
C7	Standardstimmung
C#7–F7	1–5 Halbtöne nach oben

Funktionsmodus

Die Stimmung sowie andere Tonhöhen-Einstellungen können im Funktionsmodus geändert werden.

Einstellen von Funktionen im Funktionsmodus

- Drücken Sie die FUNCTION-Taste. Die FUNCTION und PIANO1-LEDs leuchten.
- Drücken Sie die Sound-Taste, die der gewünschten Funktion zugewiesen ist. Im Display erscheinen die aktuellen Einstellungen.
- Nehmen Sie die gewünschten Einstellungen vor.
- Nachdem Sie die gewünschten Einstellungen vorgenommen haben, drücken Sie die FUNCTION-Taste, um zum Spielmodus zurückzukehren. Die FUNCTION-LED erlischt.

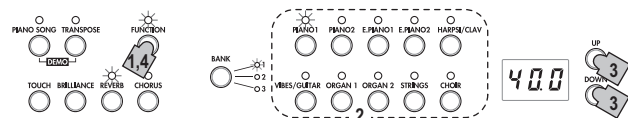

Wenn das SP-280 ausgeschaltet wird, kehren alle Funktionen mit Ausnahme der Energiesparfunktion zur Standardeinstellung zurück.

Die Einstellungen gelten für alle Sounds.

Feinstimmung

Um die Stimmung des SP-280 der eines anderen Instruments anzupassen, können Sie die Stimmung in Intervallen von 0,5 Hz im Bereich von A4 = 427,5–452,5 Hz einstellen.

27,5–52,5 erscheint im Display. Standardtonhöhe ist A = 440 Hz, die Standardeinstellung lautet 40,0.

- Wenn Sie den Funktionsmodus aufgerufen haben, leuchtet die LED der PIANO1-Taste. Nach dem Aufrufen des Funktionsmodus erscheint normalerweise die eingestellte Tonhöhe.
- Wenn Sie die Tonhöhe ändern wollen, nachdem Sie bereits andere Einstellungen im Funktionsmodus vorgenommen haben, drücken Sie die PIANO1-Taste.
- Wählen Sie die Tonhöhe mit der UP oder DOWN-Taste neben dem Display. Drücken Sie gleichzeitig die UP und DOWN-Tasten, um zu 440 Hz zurückzukehren.

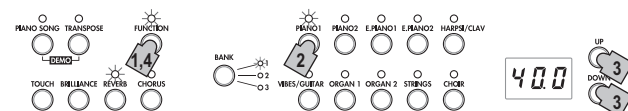

Stimmung auswählen

Sie haben die Auswahl unter neun Stimmungen, darunter die wohltemperierte Stimmung, reine Stimmungen (Dur und Moll), klassische Stimmungen (Kirnberger und Werckmeister) sowie Stimmungen für orientalische und indische Musik.

Display	Stimmung
00	Wohltemperierte Stimmung (Standardeinstellung): Meistübliche Stimmung, bei der alle Halbtöne in gleiche Tonhöhenintervalle aufgeteilt sind.
01	Reine Stimmung [Dur]: Die Durtöne der entsprechenden Tasten sind perfekt gestimmt.
02	Reine Stimmung [Moll]: Die Molltöne der entsprechenden Tasten sind perfekt gestimmt.
03	Orientalisch: Stimmung nach Vierteltonintervallen für orientalische Musik.
04	Pythagoreisch: Antike griechische Stimmung, die sehr effektiv zum Spielen von Melodien ist. Sie ist absolut quintenrein, andere Intervalle hingegen – vor allem die Dur-Terz – sind unrein.
05	Werckmeister: Die Werckmeister III Tonleiter entstand in der Zeit des Spätbarocks zur Ermöglichung relativ freier Transponierungen.
06	Kirnberger: Die Kirnberger III Tonleiter dient hauptsächlich zum Stimmen von Cembali.
07	Slendro Tonleiter: Indonesische Gamelan-Tonleiter mit fünf Noten pro Oktave.
08	Pelog Tonleiter: Indonesische Gamelan-Tonleiter mit sieben Noten pro Oktave.

1. Rufen Sie den Funktionsmodus auf und drücken Sie die PIANO2-Taste.

Die LED der PIANO2-Taste leuchtet und im Display erscheint die eingestellte Stimmung (00).

2. Wählen Sie die Einstellung mit der UP- oder DOWN-Taste neben dem Display.

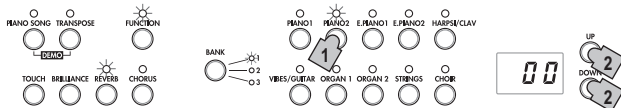

Zum Thema "gedehnte Stimmung"

Zur Erzielung möglichst natürlicher Resonanzen wird bei den Klängen PIANO 1 und PIANO 2 eine "gedehnte Stimmung" verwendet, um die Noten in den tiefen Bereichen etwas dunkler und in den hohen Bereichen heller klingen zu lassen. Akustische Klaviere werden von professionellen Klavierstimmern normalerweise auf diese Weise gestimmt.

Partnermodus-Einstellungen

1. Rufen Sie den Funktionsmodus auf und drücken Sie die E.PIANO1-Taste.

Die LED der E.PIANO1-Taste leuchtet, und im Display erscheinen die Ein-/Aus-Einstellungen.

2. Mit jedem Drücken der UP oder DOWN-Taste neben dem Display schalten Sie den Modus ein (on) oder aus (off).

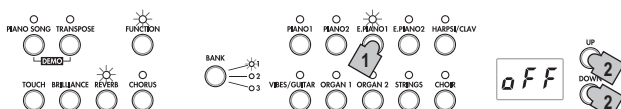

Der Partnermodus ist nun aktiviert, der PIANO1-Sound ist den beiden Hälften der Tastatur zugewiesen und die PIANO1-LED leuchtet.

Die rechte Hälfte der Tastatur von E4 bis C8 ist nun zwei Oktaven tiefer gestimmt (E2–C6). Die linke Hälfte der Tastatur von A0 bis E \flat 4 ist nun zwei Oktaven höher gestimmt (A2–E \flat 6).

MEMO Die Unterteilung für rechte und linke Hälfte der Tastatur sowie der Tonhöhenbereich können nicht geändert werden.

Im Partnermodus bleiben die Transpositionseinstellungen unwirksam. Zusätzlich werden Tastaturinformationen (Note On und Note Off) nicht durch MIDI übertragen.

Den Sound der linken Seite auswählen

Verlassen Sie den Funktionsmodus und drücken Sie die Soundtaste für den Sound, den Sie der linken Tastaturhälfte zuweisen möchten. Die rechte Hälfte der Tastatur bleibt auf PIANO1-Sound eingestellt.

Sounds für rechte und linke Hälfte auswählen.

Verlassen Sie den Funktionsmodus und drücken Sie gleichzeitig die beiden Sound-Tasten der gewünschten Sounds. Die LEDs der beiden Sound-Tasten leuchten.

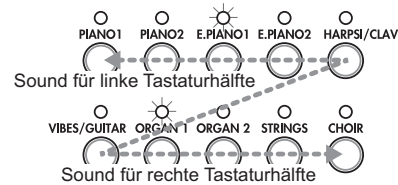

Die am weitesten links oder oben liegende Sound-Taste wird der linken Seite der Tastatur zugewiesen, die andere (am weitesten rechts oder unten) der rechten.

Haben Sie beispielsweise E.PIANO1 und ORGAN1 ausgewählt, wird E.PIANO1 der linken und ORGAN1 der rechten Tastaturhälfte zugewiesen.

Um Sounds in verschiedenen Bänken zu verwenden, wählen Sie zuerst im Single-Modus die Bänke der entsprechenden Sound-Tasten.

Falls Sie den Partnermodus abschalten und den Funktionsmodus verlassen, wenn linker und rechter Tastaturhälfte unterschiedliche Sounds zugewiesen sind, wird der Layer-Modus aufgerufen.

Im Partnermodus wechselt der ausgegebene Klang zu Piano 1, sobald Sie die Wiedergabe eines Piano-Songs beginnen. Dabei wird weiterhin beim Spielen der rechten Tastaturhälfte der im Partnermodus der rechten Tastaturhälfte (E4–C8) zugewiesene Klang wiedergegeben.

Den gleichen Sound (mit Ausnahme von PIANO1) den beiden Tastaturhälften zuweisen.

Verlassen Sie den Funktionsmodus und drücken Sie gleichzeitig zwei Soundtasten, wobei die weiter rechts liegende den gewünschten Sound bezeichnen soll. Drücken Sie anschließend die weiter rechts liegende Taste erneut. Wenn Sie beispielsweise die PIANO2 und ORGAN1-Tasten gedrückt haben, drücken Sie die ORGAN1-Taste erneut, um den ORGAN1-Sound beiden Hälften der Tastatur zuzuweisen.

Die Lautstärke von rechter und linker Hälfte einstellen

Wenn Sie die Sounds für linke und rechte Tastaturhälfte geändert haben, können Sie die Lautstärke des jeweiligen Sounds einstellen. Genauer dazu finden Sie im Abschnitt „Lautstärkeverhältnis der Layer einstellen“ auf Seite 67.

Mit Dämpfer spielen

Das mitgelieferte Dämpferpedal wirkt nur auf die rechte Keyboardhälfte und sollte vom Spieler rechts verwendet werden.

MEMO Die Pedal-Unit (als Zubehör im Fachhandel erhältlich) kann als separates Dämpferpedal für die linke und rechte Tastaturhälfte verwendet werden.

Dämpfer: Dient als Dämpferpedal für den Spieler an der rechten Hälfte der Tastatur.

Sostenuto: Nicht verwendet

Soft: Dient als Dämpferpedal für den Spieler an der linken Hälfte der Tastatur.

Lautstärkeverhältnis der Layer einstellen

Sie können das Lautstärkeverhältnis der Sounds im Layer-Modus (oder im Partnermodus) einstellen. Der Einstellbereich beträgt 1 – 9 ... 9 – 9 ... 9 – 1, wobei die Zahl links für Layer 1 (oder die linke Tastaturhälfte) und die Nummer rechts für Layer 2 (oder die rechte Tastaturhälfte) gilt. Standardeinstellung ist 9 – 9.

1. **Rufen Sie den Funktionsmodus auf und drücken Sie die E.PIANO2-Taste.**
Die LED der E.PIANO2-Taste leuchtet, und im Display erscheint das eingestellte Lautstärkeverhältnis (9 – 9).
2. **Stellen Sie das Lautstärkeverhältnis mit der UP oder DOWN-Taste neben dem Display ein.**
Um zur Standardeinstellung zurückzugelangen, drücken Sie die UP und DOWN-Tasten gleichzeitig.

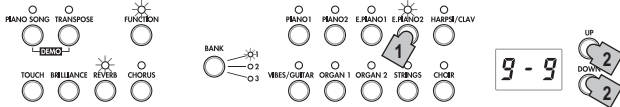

Falls der Single-Modus eingestellt ist, erscheint im Display --, und es kann keine Einstellung vorgenommen werden.

Die Oktaven der Layer einstellen

Im Layer-Modus können Sie die Oktaven für jeden Sound einstellen.

Der Einstellbereich für jeden Sound beträgt ± 1 Oktave, im Display angezeigt durch -01, 00 und 01, Standardeinstellung ist 00.

1. **Rufen Sie den Funktionsmodus auf und drücken Sie die HARPSI/CLAV-Taste.**
Die LED der HARPSI/CLAV-Taste leuchtet, und der Layer (L1), dessen Oktave eingestellt werden soll, erscheint im Display.
2. **Wählen Sie den Layer mit der UP oder DOWN-Taste neben dem Display.**
L1 bezeichnet Layer 1, L2 bezeichnet Layer 2.
3. **Drücken Sie die BANK-Taste.**
Im Display erscheint die aktuell eingestellte Oktave (00).
4. **Wählen Sie eine andere Oktave mit der UP oder DOWN-Taste neben dem Display.**
Um zur Standardeinstellung zurückzugelangen, drücken Sie die UP und DOWN-Tasten gleichzeitig.

Um die Oktave des anderen Layers zu ändern, drücken Sie die HARPSI/CLAV-Taste, um den entsprechenden Layer auszuwählen.

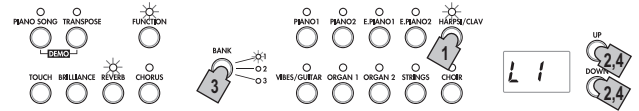

Falls der Single-Modus eingestellt ist, erscheint im Display --, und es kann keine Einstellung vorgenommen werden.

Pedaluweisung für Layer

Im Layer-Modus können Sie einstellen, auf welchen Sound das Dämpferpedal wirkt.

Folgende Einstellungen sind möglich: nur auf den Sound von Layer 1 (o –), nur auf den Sound von Layer 2 (– o), auf beide Sounds (o – o).

Standardeinstellung ist o – o.

1. **Rufen Sie den Funktionsmodus auf und drücken Sie die VIBES/GUITAR-Taste.**

Die LED der VIBES/GUITAR-Taste leuchtet und im Display erscheint die Dämpfereinstellung (o – o).

2. **Wählen Sie den Dämpfereinstellung mit der UP oder DOWN-Taste neben dem Display.**

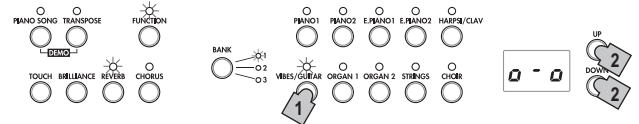

Falls der Single-Modus eingestellt ist, erscheint im Display --, und es kann keine Einstellung vorgenommen werden.

Energiesparfunktion deaktivieren und aktivieren

Falls 30 Minuten lang keine Taste gedrückt wird oder falls solange keine automatische Wiedergabe erfolgt, schaltet sich das Instrument automatisch aus. Sie können diese Funktion deaktivieren (OFF). Werksseitig ist diese Funktion aktiviert. Falls Sie diese Einstellung ändern, wird die neue Einstellung gespeichert und bleibt auch nach dem Ausschalten des SP-280 gültig.

1. **Rufen Sie den Funktionsmodus auf und drücken Sie die ORGAN1-Taste.**

Die LED der ORGAN1-Taste leuchtet, und im Display erscheint die Einstellung (on).

2. **Schalten Sie die Funktion mit der UP oder DOWN-Taste neben dem Display aus bzw. ein, falls Sie diese wieder aktivieren wollen.**

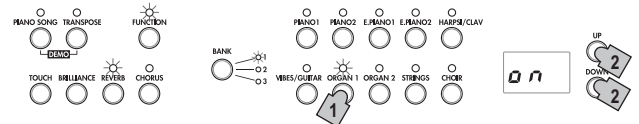

MIDI

Was ist MIDI?

MIDI ist die Abkürzung für Musical Instrument Digital Interface. Dies ist ein internationaler Standard für die Verbindung und die Datenübertragung zwischen elektronischen Instrumenten, Computern und anderen Geräten.

Was leistet MIDI?

Dank MIDI können Sie das SP-280 zur Steuerung anderer Instrumente, oder umgekehrt, andere Instrumente zur Steuerung des SP-280 einsetzen und einen Sequenzer zur Kreation komplexer Musikstücke benutzen.

Wenn Sie die Tastatur oder das Pedal des SP-280 benutzen oder einen Klang selektieren, werden die Noten, die Pedalaktivierung und die Klangänderungen an ein anderes Instrument übertragen oder von einem Sequenzer aufgenommen.

Anschlüsse

Im Fachhandel erhältliche MIDI-Kabel dienen zur Übertragung von MIDI-Daten. Verbinden Sie mit diesen Kabeln die MIDI-Anschlüsse am SP-280 mit den MIDI-Anschlüssen des externen MIDI-Geräts, mit dem MIDI-Daten ausgetauscht werden sollen. Es gibt zwei Typen von MIDI-Anschlüssen.

MIDI IN-Anschluss

Dieser Anschluss empfängt MIDI-Meldungen. Der MIDI IN-Anschluss erlaubt es Ihnen, Sounds vom SP-280 von einem externen MIDI-Gerät zu spielen (z.B. MIDI-Keyboard oder Sequenzer). Verwenden Sie ein MIDI-Kabel zum Verbinden des MIDI IN-Anschlusses des SP-280 mit dem MIDI OUT-Anschluss des externen MIDI-Geräts.

MIDI OUT-Anschluss

Dieser Anschluss gibt MIDI-Meldungen aus. Der MIDI OUT-Anschluss erlaubt Steuerung eines externen MIDI-Geräts mit vom SP-280 ausgehenden MIDI-Meldungen. Verwenden Sie ein MIDI-Kabel zum Verbinden des MIDI OUT-Anschlusses des SP-280 mit dem MIDI IN-Anschluss des externen MIDI-Geräts.

MIDI-Funktionsmodus

Beim Einschalten des SP-280 sind die MIDI-Parameter auf Sendekanal 1, sämtliche Empfangskanäle (1–16), Local On und Omni Off eingestellt.

Sie können diese Einstellungen im MIDI-Funktionsmodus ändern.

Einstellen von Parametern im MIDI-Funktionsmodus

1. **Halten Sie die FUNCTION-Taste gedrückt.**
Die FUNCTION-LED blinkt.
2. **Drücken Sie die Sound-Taste, die dem gewünschten Parameter zugewiesen ist.**
Im Display erscheinen die aktuellen Einstellungen.
3. **Nehmen Sie die gewünschten Einstellungen vor.**

4. **Nachdem Sie die gewünschten Einstellungen vorgenommen haben, drücken Sie die FUNCTION-Taste, um zum Spielmodus zurückzukehren.**

Die FUNCTION-LED erlischt.

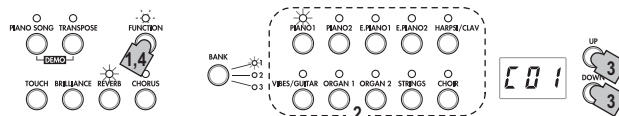

- ⚠ Beim Ausschalten des SP-280 werden sämtliche Parameter auf ihre Standardeinstellungen zurückgestellt.

Die MIDI-Kanäle ändern

Daten können über die MIDI-Kanäle 1 bis 16 (C01–C16) gesendet und empfangen werden.

Beim Einschalten des SP-280 wird automatisch Sendekanal 1 (C01) ausgewählt.

- **Wenn Sie den MIDI-Funktionsmodus aufgerufen haben, leuchtet die LED der PIANO1-Taste.**

Nach dem Aufrufen des MIDI-Funktionsmodus erscheint normalerweise die MIDI-Kanaleinstellung.

Wenn Sie die MIDI-Kanaleinstellung ändern wollen, nachdem Sie bereits andere Einstellungen im MIDI-Funktionsmodus vorgenommen haben, drücken Sie die PIANO1-Taste.

Im Layer- oder Partnermodus bestimmt die Auswahl des Sendekanals den Kanal für Layer 1 bzw. die linke Tastaturhälfte. Als Sendekanal für Layer 2 bzw. die rechte Tastaturhälfte wird automatisch der folgende Kanal eingestellt. Haben Sie beispielsweise MIDI-Kanal 7 für den Sound von Layer 1 bzw. die linke Tastaturhälfte ausgewählt, wird MIDI-Kanal 8 automatisch dem Sound von Layer 2 bzw. der rechten Tastaturhälfte zugewiesen. Haben Sie MIDI-Kanal 16 für den Sound von Layer 1 bzw. die linke Tastaturhälfte ausgewählt, wird MIDI-Kanal 1 automatisch dem Sound von Layer 2 bzw. der rechten Tastaturhälfte zugewiesen.

Local On/Off

Ist Local On eingestellt, werden beim Spielen der Tastatur des SP-280 sowohl ein Sound wiedergegeben als auch MIDI-Daten gesendet. Ist Local Off eingestellt, ist beim Spielen der Tastatur des SP-280 nichts zu hören – es werden allein MIDI-Daten gesendet. Normalerweise ist dieser Parameter auf Local On eingestellt (Standardeinstellung: on).

Wenn Sie das SP-280 als Master-Keyboard nutzen möchten, beispielsweise um ein angeschlossenes MIDI-Instrument (Keyboard, Soundmodul etc.) zu spielen, sollten Sie Local Off einstellen. In diesem Fall bleibt das SP-280 stumm und der Sound kommt vom angeschlossenen MIDI-Instrument. Wählen Sie die Einstellung Local Off (off), wenn Sie das SP-280 als Soundmodul nutzen, beispielsweise wenn das SP-280 an einen Sequenzer angeschlossen wird, bei dem Echo Back eingestellt ist (eine Funktion, die die vom Sequenzer empfangenen Daten zurücksendet), um Rückkopplungen zu vermeiden.

- **Rufen Sie den MIDI-Funktionsmodus auf und drücken Sie die PIANO2-Taste.**

Die LED der PIANO2-Taste leuchtet, und im Display erscheint die Einstellung für Local On/Off (on).

Aktivieren/Deaktivieren des Program-Change-Filters (Senden/Empfangen)

Durch Senden einer MIDI-Change-Nummer können Sie von Ihrem SP-280 aus zwischen Programmen angeschlossener MIDI-Instrumente wechseln. Umgekehrt können Sie auch durch Empfangen einer MIDI-Change-Nummer vom angeschlossenen MIDI-Instrument zwischen Programmen Ihres SP-280 wechseln.

Mehr zu den Program-Change-Nummern und den entsprechenden Sounds finden Sie weiter unten in der „Tabelle der Sounds und der entsprechenden Program-Change-Nummern“. Um Program-Change-Befehle zu senden/empfangen, müssen Sie diese Funktion deaktivieren (oFF: Standardeinstellung). Um die Befehle nicht zu senden/empfangen, aktivieren Sie diese Funktion (on).

- **Rufen Sie den MIDI-Funktionsmodus auf und drücken Sie die E.PIANO1-Taste.**

Die LED der E.PIANO1-Taste leuchtet, und im Display erscheint die Einstellung (oFF).

Program-Change-Befehle senden

Wenn Sie mit den Sound- und BANK-Tasten des SP-280 einen Sound auswählen, wird die entsprechende MIDI-Program-Change-Nummer gesendet.

Program-Change-Befehle empfangen

Wenn das SP-280 einen Program-Change-Befehl empfängt, ändert sich der Sound gemäß der empfangenen MIDI-Program-Change-Nummer.

🔊 Wird eine inkompatible Program-Change-Nummer empfangen, ändert sich der Sound des SP-280 nicht.

Tabelle der Sounds und der entsprechenden Program-Change-Nummern

CC0: Bank Select (MSB) für alle Sounds ist eingestellt auf 121.

Taster	Bank	CC32	PC	Klang
PIANO1	1	0	0	Flügel
	2	1	0	Klassisches Piano
	3	0	1	Jazz Piano
PIANO2	1	2	0	Live Piano
	2	0	3	Honky-Tonk
	3	0	2	Elektr. Flügel
E.PIANO1	1	0	4	Stage E-Piano
	2	1	4	Bright E-Piano
	3	3	4	Tremolo EP
E.PIANO2	1	0	5	Dig. E-Piano
	2	2	4	60's E-Piano
	3	1	5	Dig.E-Piano2
HARPSI/CLAV	1	0	6	Harpsichord
	2	0	7	Clav.
	3	1	7	Synth Clav
VIBES/ GUITAR	1	0	11	Vibraphon
	2	0	12	Marimba
	3	0	24	Akustikgitarre
ORGAN1	1	0	16	Jazzorgel 1
	2	1	16	Jazzorgel 2
	3	0	17	Jazzorgel 3
ORGAN2	1	0	19	Pfeifenorgel 1
	2	1	19	Pfeifenorgel 2
	3	2	19	Positivorgel
STRINGS	1	0	48	Streicher
	2	0	50	Kinostreicher
	3	1	50	Analoge Streicher
CHOIR	1	0	52	Aah Chor
	2	1	52	Ooh Stimmen
	3	2	52	Klassischer Chor

Aktivieren/Deaktivieren des Control-Change-Filters (Senden/Empfangen)

Es können auch Steuerungsbefehle, beispielsweise durch Bedienung des Dämpferpedals des SP-280 an ein angeschlossenes externes MIDI-Instrument gesendet werden; umgekehrt können Sie auch das SP-280 vom externen MIDI-Instrument aus steuern.

Um Control-Change-Befehle zu senden/empfangen, müssen Sie diese Funktion deaktivieren (oFF: Standardeinstellung). Um die Befehle nicht zu senden/empfangen, aktivieren Sie diese Funktion (on).

- **Rufen Sie den MIDI-Funktionsmodus auf und drücken Sie die E.PIANO2-Taste.**

Die LED der E.PIANO2-Taste leuchtet, und im Display erscheint die Einstellung (oFF).

Das SP-280 als multitimbrales Soundmodul verwenden

Sie können das SP-280 als 16-teiliges multitimbrales Soundmodul nutzen, indem Sie seinen internen Klanggenerator von einem externen MIDI-Instrument aus steuern.

1. **Verbinden Sie mit einem MIDI-Kabel den MIDI IN-Anschluss des SP-280 mit dem MIDI OUT-Anschluss eines Sequencers oder eines anderen MIDI-Instruments.**
2. **Senden Sie MIDI-Daten vom angeschlossenen Sequencer oder einem anderen MIDI-Instrument.**
Hinweise zum Senden von Daten finden Sie in der Bedienungsanleitung Ihres Sequencers oder des entsprechenden MIDI-Instruments.
3. **Wenn das SP-280 neben den Performance-Daten einen Program-Change-Befehl empfängt, spielt es im Sound, der der empfangenen Programmnummer entspricht.**

Falls Sie das SP-280 nicht als multitimbrales Soundmodul nutzen wollen, deaktivieren Sie diese Funktion (oFF).

- **Rufen Sie den MIDI-Funktionsmodus auf und drücken Sie die HARPSI/CLAV-Taste.**

Die LED der HARPSI/CLAV-Taste leuchtet, und im Display erscheint die Einstellung (on = Standardeinstellung).

Anhang

Fehlerbeseitigung

Sollte während des Gebrauchs des Instruments eines der nachfolgend beschriebenen Probleme auftreten, kontrollieren Sie es sorgfältig und versuchen Sie, die Störung anhand der Vorschläge und Tipps zu beseitigen. Wenn das Instrument weiterhin nicht einwandfrei funktionieren sollte, wenden Sie sich bitte an Ihren Händler.

Das Instrument kann nicht eingeschaltet werden

- Schließen Sie das Netzteil ordnungsgemäß an das SP-170S und die Steckdose an.

Instrument bleibt stumm

- Versichern Sie sich, dass die Lautstärke nicht auf MIN eingestellt ist. Regulieren Sie die Lautstärke ggf. auf ein angemessenes Niveau.
- Versichern Sie sich, dass die MIDI Local Funktion nicht auf OFF eingestellt ist. Sollte dies der Fall sein, stellen Sie ON ein (oder schalten Sie das Instrument aus und anschließend wieder ein).
- Schauen Sie nach, ob eventuell ein Stecker mit einer PHONES-Buchse verbunden ist. Dann sind die Lautsprecher nämlich stummgeschaltet. Ziehen Sie den Stecker also aus der Buchse.

Noten sind unterbrochen

- Sie haben die maximale Polyphonie überschritten. Sie im Abschnitt „Hinweise zur maximalen Polyphonie“ auf Seite 70.

Die Tonlage oder der Ton des Klaviers klingt in manchen Tonalregionen falsch

- Die Piano-Sounds des SP-280 replizieren den Sound eines echten Klaviers so treu wie möglich. Das bedeutet, dass in manchen Regionen der Tastatur das Gefühl entstehen kann, dass die Obertöne stärker erscheinen oder Ton oder Tonlage falsch wirkt. Dies ist keine Fehlfunktion.

Das angeschlossene MIDI-Instrument reagiert nicht auf gesendete MIDI-Daten.

- Überprüfen Sie, ob alle MIDI-Kabel korrekt angeschlossen sind. Überprüfen Sie, ob das SP-280 die MIDI-Daten auf dem gleichen Kanal empfängt, wie das MIDI-Instrument.

Hinweise zur maximalen Polyphonie

Falls die Anzahl der gleichzeitig gespielten Noten die maximale Polyphonie überschreitet, gehen einige Noten verloren, da das SP-280 mit einem Algorithmus ausgestattet ist, der die erste gespielte Note stoppt, um den später gespielten Noten Priorität einzuräumen. Manche Einzelsounds des SP-280 werden von zwei oder mehreren Oszillatoren generiert (die zur Klangerzeugung einer Note zusammenschaltet sind). Sounds, die von nur einem Oszillator generiert werden, beispielsweise die Sounds in den Bänken 1 und 2 von VIBES/GUITAR, haben eine maximale Polyphonie von 120 Noten.

Sounds, die von zwei Oszillatoren generiert werden, beispielsweise die Sounds in den Bänken 2 und 3 von PIANO1 sowie in den Bänken 1 und zwei von PIANO2, haben eine maximale Polyphonie von 60 Noten.

$120 \div \text{Anzahl der Soundoszillatoren} = \text{Maximale Polyphonie}$

Sie sollten sich der maximalen Polyphonie stets bewusst sein und vor allem im Layer-Modus oder bei der Verwendung eines Dämpferpedals die Sounds dementsprechend auswählen.

Technische Daten

Tastatur NH Tastatur: 88 Tasten (A0–C8)

Anschlagempfindlichkeit Leicht, normal, schwer

Tonhöhe Transponierung, Feinstimmung

Stimmung Neun Stimmarten

Klangerzeugung Stereo PCM System

Polyphonie 120 Noten (max.)

Sounds 30 Sounds (10 x 3 Bänke)

Effekte Brilliance, Reverb, Chorus (jeweils 3 Stufen)

Demo 30 (Sound-Demosong x 10, Piano-Song x 20)

Metronom

Regler für Tempo, Taktart, Betonung und Lautstärke

Pedal

Dämpferpedal (unterstützt half-pedaling) oder Pedal-Unit (als Zubehör im Fachhandel erhältlich)

Anschlüsse

LINE OUT (L/MONO, R), LINE IN, MIDI (IN, OUT)
Kopfhörer x 2, PEDAL, Pedal-Unit

Regler

Netzschalter, Lautstärke, Piano-Song, Transponieren, Funktion, Touch, Brilliance, Reverb, Chorus, Bank, Sound x 10, Up, Down, Metronom

Ausgangleistung 22 W x 2

Lautsprecher Oval (8 cm x 12 cm) x 2

Stromversorgung DC 19 V
(Netzteil mitgeliefert)

Leistungsaufnahme 15 W

Abmessungen (B x T x H) 1361 x 406 x 785mm
(einschließlich Ständer, ausschließlich Notenpult)

Gewicht 19 kg
(einschließlich Ständer, ausschließlich Notenpult)

Included accessories

Netzteil (☉☉☉), Notenpults, Ständer, Pedale

Im Fachhandel erhältliches Zubehör Pedal-Unit

* Änderungen der technischen Daten und des Designs ohne vorherige Ankündigung vorbehalten.

Montage des Ständers

⚠️ Warnung

- Der Ständer sollte von mindestens zwei Personen montiert werden.

Sicherheitshinweise zur Montage

Befolgen Sie die folgenden Sicherheitshinweise für eine sichere und korrekte Montage.

- Achten Sie darauf, dass alle Teile korrekt ausgerichtet sind und sich an ihrer vorgesehenen Position befinden. Gehen Sie bei der Montage unbedingt in der vorgegebenen Reihenfolge vor.

Weitere Sicherheitshinweise

Befolgen Sie nach erfolgtem Aufbau des Ständers folgende Sicherheitshinweise.

- **Gelockerte Schrauben**
Es ist möglich, dass sich Schrauben einige Zeit nach dem Aufbau lockern: überprüfen Sie deshalb regelmäßig den festen Sitz aller Schraubverbindungen. Falls der Ständer zu wackelig ist, liegt das meist an gelockerten Schrauben. Ist dies der Fall, ziehen Sie die Schrauben wieder fest.
- **Beim Transport des Instruments.**
Das Instrument mit montiertem Ständer zu transportieren, kann zu Schäden führen. Demontieren Sie den Ständer vom SP-280 und transportieren Sie Instrument und Ständer separat. Montieren Sie nach dem Transport den Ständer wieder wie in „Montage des Ständers“ beschrieben.
- **Demontage**
Die Demontage erfolgt in umgekehrter Reihenfolge der Montage. Nach der Demontage sollten Sie alle Schrauben und Teile sicher verwahren, damit nichts verloren geht.

Montage

Überprüfen Sie, ob sämtliche unten aufgelisteten Teile mitgeliefert worden sind. Überprüfen Sie zudem, ob die Bolzen der vorderen Beine lang genug ausgezogen sind (14 mm oder mehr) und montieren Sie die Beine erst, wenn dies der Fall ist.

- ⚠️ Sind die Bolzen nicht lang genug ausgezogen (weniger als 14 mm), drehen Sie sie mit den Stellschrauben bis zur gewünschten Länge heraus.

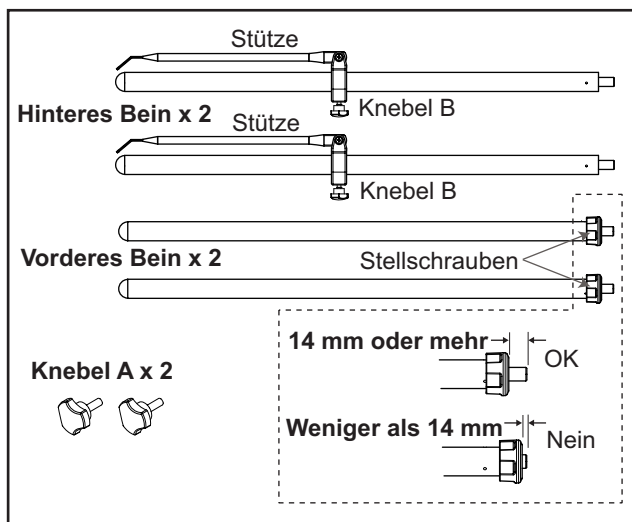

Um Schäden an der Tastatur oder an den Reglern des SP-280 zu vermeiden, sollten Sie einige Zeitschriften, Decken oder nicht allzu weiche Kissen als Unterlage bereit halten.

1. Drehen Sie das SP-280 um

Damit das SP-280 nicht auf dem Boden liegt, sollten Sie an beiden Enden Zeitschriften oder eine andere Unterlage platzieren und das Instrument darauf ablegen. Gehen Sie beim Umdrehen vorsichtig vor und halten Sie das SP-280 im Gleichgewicht, damit es nicht herunterfällt.

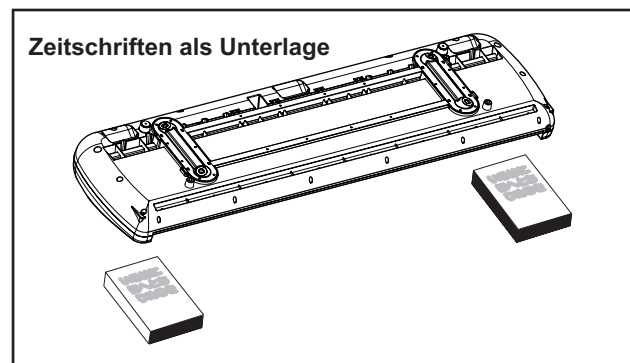

2. Montieren Sie die vorderen Beine (eins links, das andere rechts).

Schrauben Sie die vorderen Beine (ohne Stützen) im Uhrzeigersinn (Pfeilrichtung) in die vorderen Gewindelöcher der Halterung.

- ⚠️ Achten Sie darauf, dass die Stellschrauben nicht locker sind.

3. Montieren Sie die hinteren Beine (eins links, das andere rechts).

Schrauben Sie die hinteren Beine (mit Stützen) im Uhrzeigersinn (Pfeilrichtung) in die hinteren Gewindelöcher der Halterung.

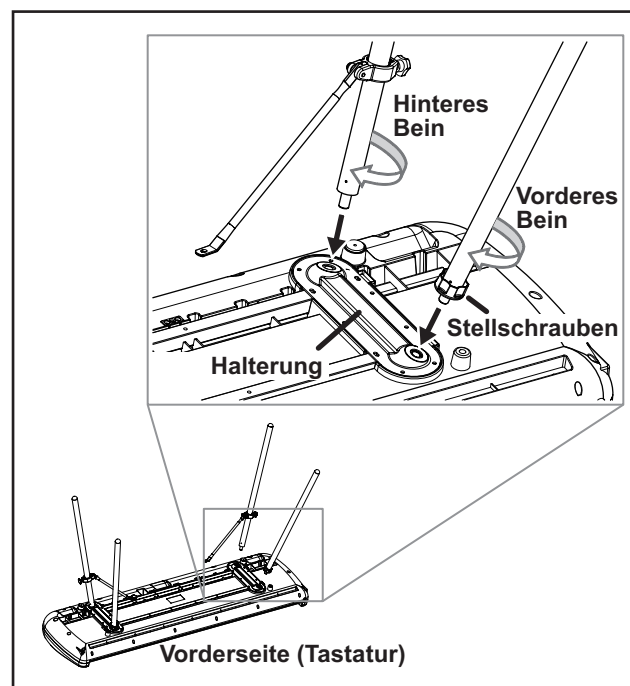

4. Lockern Sie die Knebel B der Stützen an den hinteren Beinen.

- Klappen Sie die Stützen aus und stellen Sie sie so ein, dass die Löcher an den Enden über den dafür vorgesehenen Gewindelöchern am SP-280 liegen. Sicher Sie nun die Stützen mit den Knebeln A.
- Ziehen Sie die Knebel B der Stützen an den hinteren Beinen wieder fest.

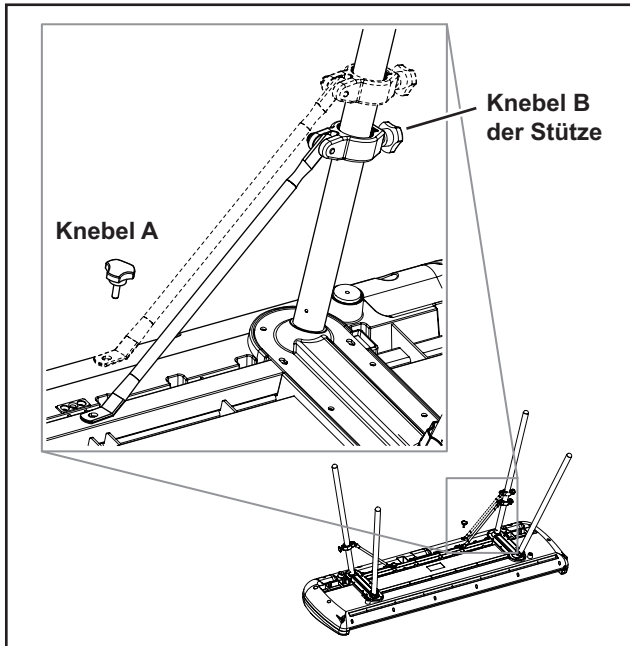

- Überprüfen Sie, dass nichts im Weg steht und drehen Sie anschließend das SP-280 um.

Die vorderen Beine an Bodenunebenheiten anpassen

Gehen Sie wie folgt vor, um die vorderen Beine an kleine Bodenunebenheiten bis 3 mm anzupassen.

- Drehen Sie das linke oder rechte vordere Bein ein kleines Stück gegen den Uhrzeigersinn (Pfeilrichtung 1), um die Unebenheit auszugleichen.
- Halten Sie das so eingestellte Bein fest und drehen Sie die Stellschraube am oberen Ende im Uhrzeigersinn (Pfeilrichtung 2), bis diese fest gekontert ist.

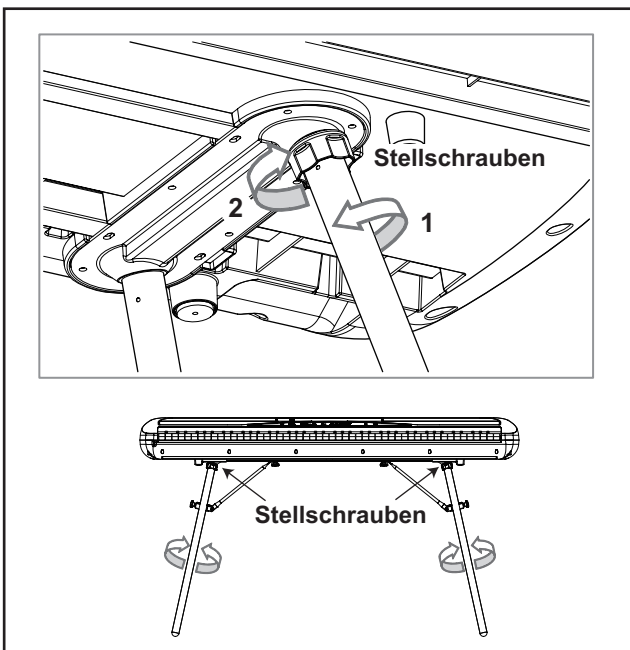

Überprüfung nach Montage

- Sind bestimmte Teile übrig geblieben? Wenn noch Dinge übrig sind, müssen Sie nachschauen, an welchen Stellen Sie etwas vergessen haben. Alles Zubehör muss angebracht werden.
- Alle Schrauben müssen festgedreht werden.

Anschluss der Pedal-Unit (als Zubehör im Fachhandel erhältlich)

Falls Sie auch eine Pedal-Unit gekauft haben, folgt als nächstes der Anschluss der Pedal-Unit.

- Vergewissern Sie sich, dass das Gerät ausgeschaltet ist, bevor Sie die Pedaleinheit daran anschließen.

Verbinden Sie das Pedalkabel mit der entsprechenden Buchse an der Unterseite des Geräts und befestigen Sie es mit dem Kabelhalter.

Achten Sie darauf, den Stecker des Pedalkabels richtig herum einzustecken.

Drücken Sie beim Anschließen oder Entfernen des Pedalkabels die Steckersicherung.

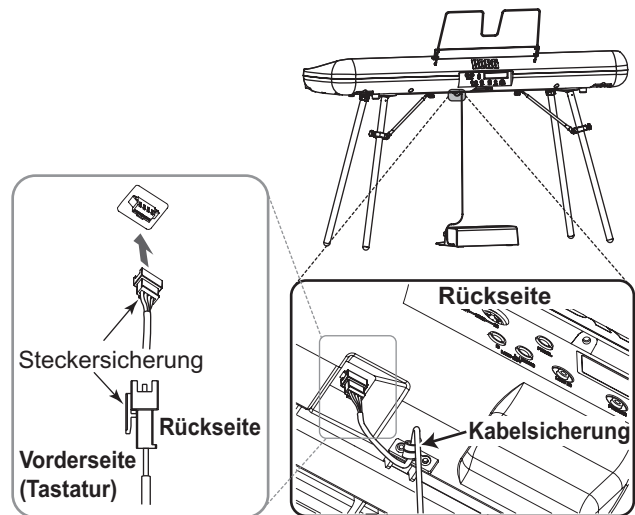

Funktion...		Gesendet	Empfangen	Anmerkungen
Grundkanal	Standard	1	1	
	Gewechselt	1—16	1—16	
Modus	Standard		3	
	Nachrichten	X	X	
	Geändert	*****		
Notennummer	Tatsächliche Stimmlage (True Voice)	3—125 *****	0—127 0—127	Bereicht variiert je nach gewähltem Sound.
Geschwindigkeit	Note On	O 9n, V=1—127	O 9n, V=1—127	
	Note Off	X V=64	X	
Aftertouch	Tasten	X	X	
	Kanal	X	O	
Pitch Bend		X	O	
Control Change	0, 32	O	O	Datenbank Auswahl (MSB, LSB) *1
	1	X	O	Modulation *1
	6	X	O	Dateneingabe MSB *1
	38	X	O	Dateneingabe LSB *1
	5	X	O	Portamento-Dauer *1
	65	X	O	Portamento ein/aus *1
	7	O	O	Lautstärke *1
	11	X	O	Ausdruck (Expression) *1
	10	X	O	Pan *1
	91, 93	X	O	Reverb Send, Chorus Send *1
	64, 66, 67	O	O	Dämpfer, Sostenuto, Soft *1
	71	X	O	Resonanz *1
	72, 73	X	O	Hüllkurvengenerator-Dauer (Release, Attack) *1
	74	X	O	Brillanz (Brightness) *1
	75, 76, 77, 78	X	O	Decay Dauer, Vibrato-Rate, Depth, Delay *1
	100, 101	X	O	RPN (LSB, MSB) *1
	120	X	O	Alle Sounds aus *1
121	O	O	Alle Regler zurücksetzen *1	
(Programmänderung) Program Change	True Number	O *****	O X	*1
Systemexklusiv		O	O	*2
Systemuniversal	Song Position	X	X	
	Song Auswahl	X	X	
	Stimmenanfrage	X	X	
System Echtzeit	Uhr	X	X	
	Befehle	X	X	
Aux Nachrichten	Local ein/aus	X	O	*1
	Alle Noten aus	O	O (123—125)	*1
	Active Sensing	O	O	
	Systemrückstellung	X	X	
Hinweise *1: Gesendet und empfangen wenn MIDI-Filter deaktiviert ist.				
*2: Einschließlich Abfrage und GM-Modus ein. Empfangen wenn GM-Modus ein, aber sämtliche GM-Sounds sind nicht unterstützt.				

Modus 1: Omni On, Poly

Modus 2: Omni On, Mono

O: Ja

Modus 3: Omni Off, Poly

Modus 4: Omni Off, Mono

X: Nein

Bitte erkundigen Sie sich bei Ihrem Korg-Händler nach der MIDI-Implementierung.

注意事项

使用场所

在以下地方使用本乐器将导致乐器故障:

- 阳光直接照射下
- 极端温度或湿度条件下
- 有过量灰尘、肮脏的地方
- 经常产生振动的地方
- 接近磁场的地方

电源

请将指定的交流电源适配器连接到电压正确的交流电插座上。不要将交流电变压器连接到非本乐器规定使用电压的交流电插座上。

与其他电器设备的干扰

摆放在附近的收音机和电视可能会受到干扰。使用本乐器时,请保持乐器与收音机和电视的适当距离。

操作

为了避免损坏,请不要过度用力操作开关或控制按钮。

保养

如果乐器表面有灰尘,用清洁的干布擦拭。不要使用如苯或稀释剂等液体清洗剂或易燃的上光剂。

保存本手册

通读本手册后,请保管好以便日后参考之用。

将异物远离本乐器

不要在本乐器附近放置盛放液体的容器。如果液体进入本乐器,将导致乐器损坏、燃烧或触电。注意不要使金属物体进入本乐器。一旦有金属物体滑入本乐器,从电源插座拔掉交流电源适配器,然后联系您最近的Korg经销商或本乐器购买的商店。

* 本手册内使用的所有产品名称和公司名称均为所属公司或所有者的注册商标。

用户重要提示

本产品严格按照产品使用国家的生产标准和电压要求制造。

如果您通过网络、邮件或者电话销售购买本产品,您必须核实本产品是否适于在您所在的国家使用。

警告:在本产品适用国家之外的其他国家使用本产品极其危险,同时制造商和经销商将不再履行质量担保。

请妥善保存您的购买收据作为购买凭证,否则您的产品将不能享有制造商或经销商的质量担保。

国家强制性产品认证(CCC)基于下一标准,实施安全型式试验

GB8898-2001

《音频、视频及类似电子设备安全要求》

电磁兼容试验

GB13837-2003

《声音和电视广播接收机及有关设备无线电骚扰特性限值 and 测量方法》

GB17625.1-2003/IE061000-3-2:2001

《电磁兼容 限值 谐波电流发射限值(设备每相输入电流≤16A)》

*本手册内使用的所有产品名称和公司名称均为所属公司或所有者的注册商标。

有毒有害物质或元素的名称及含量

部件名称	有毒有害物质或元素					
	铅 (pb)	汞 (Hg)	镉 (Cd)	六价铬 (Cr(VI))	多溴联苯 (PBB)	多溴二苯醚 (PBDE)
机体外壳	○	○	○	○	○	○
喇叭	○	○	○	○	○	○
PCBA	X	○	○	○	○	○
五金件	○	○	○	○	○	○
AC 电源适配器	X	○	○	○	○	○

○ : 表示该有毒有害物质在该部件所有均质材料中的含量均在SJ/T 11363 -2006 标准规定的限量要求以下。
X : 表示该有毒有害物质至少在该部件的某一均质材料中的含量超出SJ/T 11363 -2006 标准规定的限量要求。

电子信息产品污染控制标志释义: 该电子信息产品含有某些有毒有害物质, 在环保使用期限(整机10年)内可以放心使用。

目录

简介	76
主要功能	76
部件及其功能	77
控制面板	77
后面板	78
使用前准备和示范演奏	79
开始弹奏前	79
聆听示范演奏	80
使用 SP-280 演奏	82
弹奏单个声音（单音模式）	82
同时演奏两种声音（分层模式）	83
与他人同时弹奏（合作模式）	83
使用踏板	84
音效	84
节拍器	85
其他功能	87
触键设置	87
转调	87
功能模式	87
MIDI	90
什么是 MIDI?	90
MIDI 能用来做什么?	90
连接	90
MIDI 功能模式	90
附录	92
故障排除	92
规格	92
安装支架	93
安装注意事项	93
其他注意事项	93
安装步骤	93
调整前腿与地面的间隙	94
安装后检查	94
安装可选脚踏器（另售）	94
MIDI 执行表	95

简介

主要功能

三十种高品质声音

SP-280 具备三十种富有表现力的内置高品质声音，包括一个立体声大钢琴。使用分层模式可以同时弹奏两种声音，合作模式允许两个人分别使用一半键盘在同一音域演奏。

音效

SP-280 具备三种内置数字音效。这些音效可以调节音色的明亮度（明亮）、模拟音乐厅的自然气氛（混响）并增加声音的丰满度（合唱）。

踏板音效

您可以使用设备附带的制音踏板达到与原声钢琴相同的效果。您还可以将延音共鸣添加到大钢琴音中（PIANO1 的储存库 1）。此外，制音踏板还可以用作半制音踏板以便通过调整踩下踏板的深度来调节踏板效果。

除延音踏板外，如果需要使用柔音踏板和持音踏板，可选用脚踏器（另售）。

节拍器

内置节拍器让您能够选择拍号、节奏和音量，甚至允许您选择钟声作为重音。

触键控制

您可以从三种不同的设置中选择调整声音如何响应键盘演奏的力度。

音节

在宽音域音乐的全真表现力方面，SP-280 让您能够在包括平均乐律、纯音节（大调和小调）、古典音节（Kirnberger 和 Werckmeister）以及中东和印度民俗音乐中所用音节在内的九种音节中进行选择。选择一种钢琴原声的同时也就自动选择了钢琴的调律曲度。

可调音高

转调功能让您能够改变钢琴的音高，且“音高控制”功能能让您作出完美的调谐。

双耳机插孔

配备两个耳机插孔（SP-280 前后面板各一个），允许两个人同时聆听。

LINE IN/LINE OUT 插孔

当音响系统或其他电子音乐设备连接到 LINE IN 插孔时，所连设备的声音将从 SP-280 的扬声器中传出。此外，外部供电的监听器或录音系统可通过 LINE OUT 插孔连接。

MIDI 性能

SP-280 支持 MIDI 协议，即允许音乐数据在乐器和电脑之间传输的标准协议。MIDI 能使两个或两个以上的设备互相控制，并能将 SP-280 用作一个 16通道音色的音源。

部件及其功能

控制面板

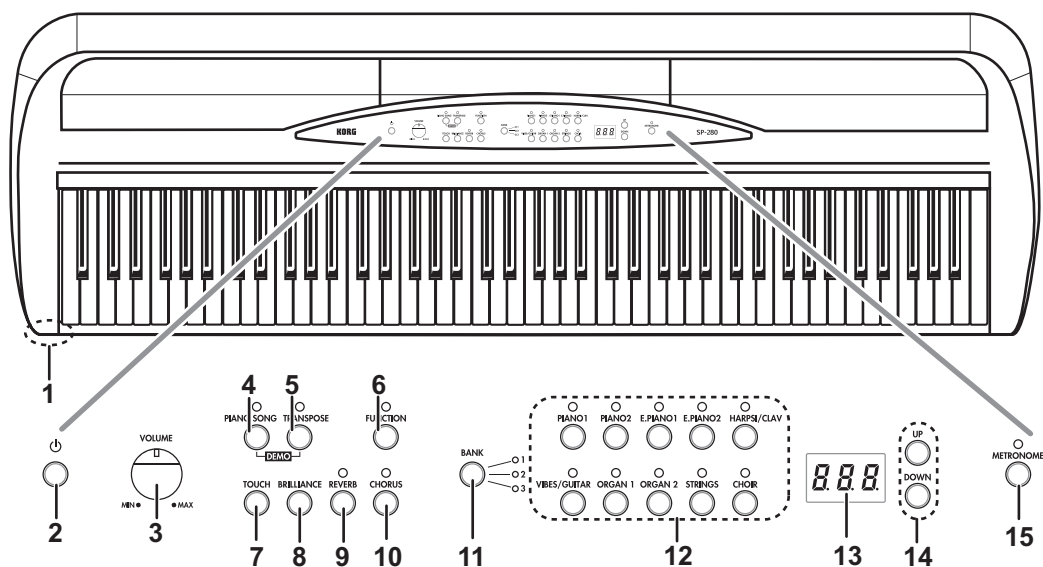

1. 耳机 (🎧) 插孔 [SP-280 前置]: 立体声耳机迷你插头可插入此插孔。SP-280 后面板上的耳机插孔可以输出相同的声音。当插入耳机插头后, 扬声器将不会输出声音。
2. 电源按钮: 控制 SP-280 的打开或关闭。
3. VOLUME 旋钮: 调节扬声器、输出及耳机连接端子的音量。
4. PIANO SONG 按钮/LED: 用于进入钢琴曲模式, 进入后该 LED 亮起。同时按下此按钮和 TRANSPOSE 按钮进入演示歌曲模式。
5. TRANSPOSE 按钮/LED: 用于转调调整。转调时, 该 LED 亮起。同时按下此按钮和 PIANO SONG 按钮可进入演示歌曲模式。
6. FUNCTION 按钮/LED: 用于进入功能模式以指定音高、音节和其他设置。按住此按钮可进入 MIDI 功能模式以指定 MIDI 设置。当 SP-280 进入功能模式时该 LED 亮起, 进入 MIDI 功能模式时 LED 闪烁。
7. TOUCH 按钮: 用于选择键盘灵敏度。
8. BRILLIANCE 按钮: 用于调节音色的明亮度。
9. REVERB 按钮/LED: 用于打开或关闭混响, 增加声音的环绕感。打开混响时, 该 LED 亮起。
10. CHORUS 按钮/LED: 用于打开/关闭合唱, 调节声音的丰满度。打开合唱时, 该 LED 亮起。
11. BANK 按钮/LED: 用于选择所需声音库。当前所选储存库对应的 LED 将亮起。
12. 声音按钮: 用于在 30 种声音 (10 × 3 个存储库) 中进行选择。可同时按下两个按钮同时演奏两种声音 (分层模式)。
13. 显示屏: 显示设置, 如功能模式和节拍器。
14. UP/DOWN 按钮: 用于选择不同设置的值。
15. METRONOME 按钮/LED: 用于控制节拍器的开始/停止。
使用节拍器时, 该 LED 亮起。另外, 按下此按钮可进入节拍器调节模式以指定不同的节拍器设置。

后面板

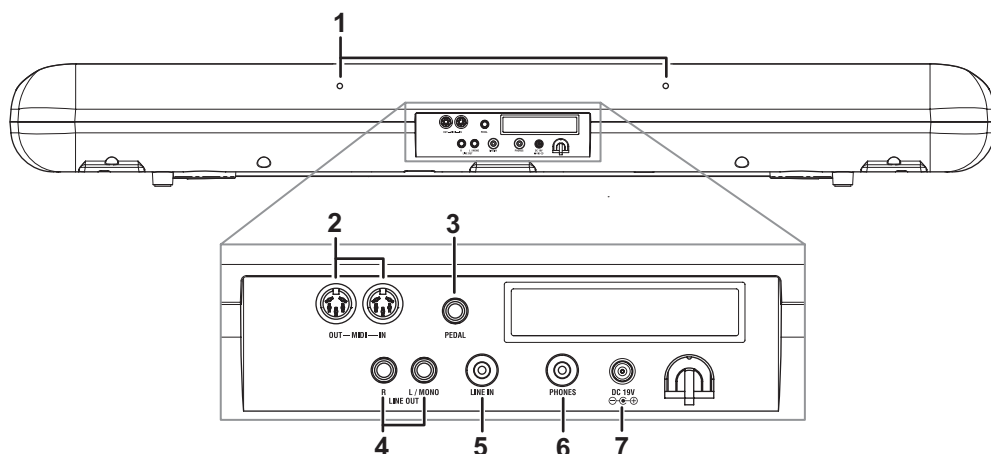

1. **乐谱架孔:** 用于安装所配乐谱架。
2. **MIDI (IN、OUT) 端子:** 用于连接其他 MIDI 设备 (音序器、键盘等)。
OUT: 数据输出 (与其他 MIDI 设备的 MIDI IN 端子相连)。
IN: 数据输入 (与其他 MIDI 设备的 MIDI OUT 端子相连)。
3. **PEDAL 插孔:** 用于连接附带的延音踏板。
4. **LINE OUT (L/MONO、R) 插孔:** 它们是主要的音频输出插孔。这些插孔用于连接外部放大器系统以扩大 SP-280 的音量 (有 Hi-Fi 系统时使用 AUX 或 LINE IN 端子)。若要对 SP-280 进行单声道扩音时, 请插入单独的 L/MONO 插孔。使用 VOLUME 旋钮设置输出音量。
5. **LINE IN 插孔:** 这是用于音频输入的立体声迷你插孔。该插孔用于连接声音系统或其他电子乐器的音频输出 (AUX OUT)。您可以使用连接的设备调节输入音量。
6. **耳机 (PHONES) 插孔:** 立体声耳机迷你插头可插入此插孔。SP-280 前面板上的耳机插孔可以输出相同的声音。当插入耳机插头后, 扬声器将不会输出声音。
7. **DC 19V 插孔:** 在此处连接附带的 AC 交流电适配器。

使用前准备和示范演奏

开始弹奏前

关于附带支架

如使用支架,请在连接 AC 交流电适配器和安装支架前参阅第 93 页《安装支架》部分。

连接电源

先关闭SP-280。连接交流电源适配器和电源线。将DC插头端口插入后面板上的19V直流电[DC19V]插孔。然后将电源线插到一个交流电插座上。

- ⚠ 把交流电源适配器电源线穿过绳钩,以避免插头不会因意外从插孔上拔出。需要从绳钩上取下电源线时,不要用力拔电源线
- ⚠ 请使用本乐器专用交流电源适配器,使用其他交流电源适配器可能导致乐器故障。
- ⚠ 确保本设备插头插入电压合适的交流电插座。

使用耳机

请使用带有立体声迷你插孔的立体声耳机。

由于后面(图 1)和前面(图 2)各有一个插孔,因此两个人可以同时聆听。在 SP-280 的前面板或后面板插入耳机插头后,扬声器将不会输出声音。可在夜晚或者您不想打扰别人时使用耳机。

- ⚠ 如果您的耳机有标准转迷你的转换插头,请确保在连接或拔出耳机时插拔转换器的插头。
- ⚠ 为了保护您的听力,请不要长时间使用耳机听音量过大的声音。

使用乐谱架

将附带乐谱架上的插脚插入后面板上的乐谱架孔。(图 2)

- ⚠ 请不要用力按压乐谱架以防止其从 SP-280 上跌落。

打开设备

按下电源开关打开 SP-280。(图 3)

设备打开后,控制面板上的按键 LED 灯将亮起。

若要关闭设备,再次按下电源开关即可。

- ⚠ 设备关闭后,除自动关机功能外所有功能和参数均恢复到默认设置。

自动关机功能

若 30 分钟内无用户输入或示范演奏,设备将自动关机。若要禁用此功能,请关闭自动关机功能(参见第 89 页)。

调节音量

顺时针旋转位于电源开关旁边的音量旋钮至最大(MAX)可提高音量。

逆时针旋转至最小(MIN)可降低音量。(图3)

VOLUME旋钮可控制的内置扬声器,耳机插孔和LINE OUT插孔的输出音量。

- ⚠ 请务必在打开时调低音量,随后逐渐增大音量。

图 1



图 2



图 3

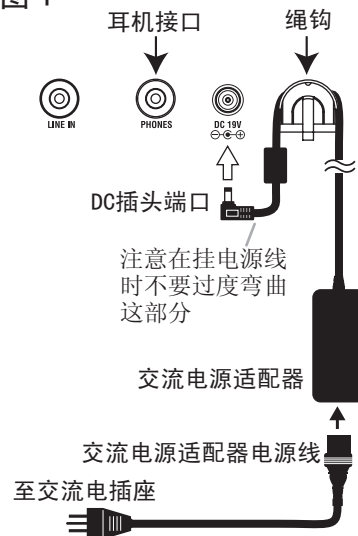

使用 LINE IN/LINE OUT 插孔

使用 LINE IN 插孔可以通过 SP-280 的扬声器听到其他乐器或音响系统的声音。

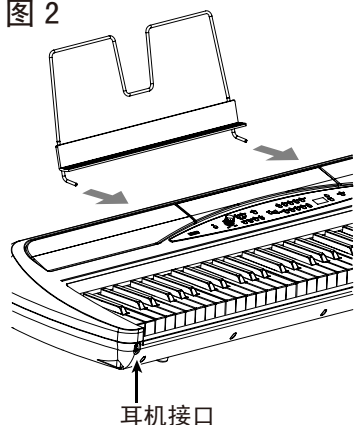
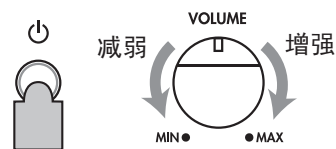
将此插孔与其他乐器或音响系统的输出插孔相连接。

使用其一端立体声迷你插头已经插入 SP-280 且另一端适用于所连设备插头的音频线。

如果要将 SP-280 与混音器、高保真立体声音响或几个演奏监听器相连, 请使用 LINE OUT 插孔。使用高保真立体声音响时, 请将 LINE OUT 与 AUX 或 LINE 输入相连接。若要使用单声道放大器, 则只能连接至 L/MONO 插孔。

 连接其他设备时必须关闭电源。操作不慎可能会损坏 SP-280 或其所连设备, 或者可能会导致故障发生。

 连接线缆另售。您需要为您的设备配备合适的市售连接线缆。

聆听示范演奏

SP-280 共有 30 首示范演奏曲(10 首用 10 种高品质声音演奏的演示歌曲和 20 首用钢琴音演奏的耳熟能详的钢琴曲)。

 在演示歌曲播放时, 您可以使用键盘演奏; 但是使用声音按钮不会改变原有声音。

 在演示歌曲播放时, 无法改变音效(混响和合唱)设置。

聆听演示歌曲

1. 同时按下 PIANO SONG 按钮和 TRANSPOSE 按钮。

PIANO SONG LED 灯闪烁, 且声音按钮的 LED 灯将连续闪烁。

此外, 显示屏上将显示演示歌曲序号(d01)。

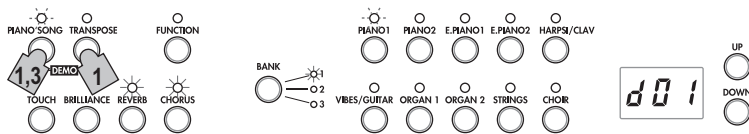

2. 约 3 秒后, PIANO1 LED 灯闪烁, 且与该按钮对应的演示歌曲将开始播放。

PIANO1 演示歌曲播放结束后, PIANO2、E.PIANO1 等曲目将继续依次播放。当 CHOIR 播放结束后, 设备将从演示歌曲 PIANO1 重新开始播放。

聆听某一特定演示歌曲

当声音按钮的 LED 灯连续闪烁时, 按下您所欣赏的演示歌曲的声音按钮。在一首曲目播放时, 如果按下其他声音按钮, 相应的演示歌曲将在几秒钟后开始播放。

此外, 您还可通过按下显示屏旁边的 UP 或 DOWN 按钮选择歌曲。

演示歌曲列表

显示	声音按钮	歌曲名	作曲家
d01	PIANO1	Jardins sous la pluie	C. Debussy
d02	PIANO2	Danny boy	Irish Folk Song
d03	E.PIANO1	Jam Session	N. Nishi
d04	E.PIANO2	In Memory	M. Giesel
d05	HARPSI/CLAV	Invention No.8	J.S. Bach
d06	VIBES/GUITAR	Jazz in Spain	KORG原创
d07	ORGAN1	Improvisation	M. Geisel
d08	ORGAN2	Tocatta in D moll	J.S. Bach
d09	STRINGS	Scoring Interlude	M. Geisel
d10	CHOIR	Autumn Flares	M. Geisel

3. 若要停止播放演示歌曲, 只需按下 PIANO SONG 按钮。

聆听钢琴曲

1. 按下 PIANO SONG 按钮。

PIANO SONG 和 PIANO1 的 LED 灯亮起,且显示屏上显示钢琴曲序号(001)。

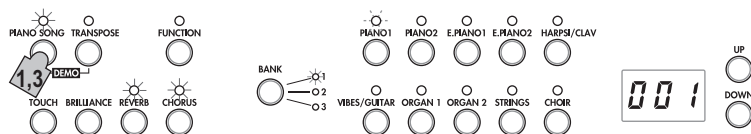

2. 约 3 秒钟后, PIANO1 LED 灯闪烁, 钢琴曲开始播放。

第一首钢琴曲播放完毕后,设备将继续按顺序播放第二首、第三首等钢琴曲。二十首钢琴曲全部播放完毕后,设备将从第一首重新开始播放。

聆听某一特定钢琴曲

您可以通过按下显示屏旁边的 UP 或 DOWN 按钮选择您想听的歌曲序号。在一首曲目播放时,如果按下按钮选择其他曲目号,相应的曲目也将在几秒钟后开始播放。

钢琴曲列表

序号	显示	歌曲名	作曲家
1	001	Etude Op.10-12	F.Chopin
2	002	Claire de lune	C.Debussy
3	003	Fantaisie-Impromptu Op.66	F.Chopin
4	004	Waltz No.6 Db-major Op.64-1	F.Chopin
5	005	“Prelude 1” The Well-Tempered Clavier, Book 1	J.S.Bach
6	006	“Turkish March” Sonata K.331	W.A.Mozart
7	007	Arabesque No.1	C.Debussy
8	008	Für Elise	L.v.Beethoven
9	009	Liebesträume Nr.3	F.Liszt
10	010	La Campanella	F.Liszt
11	011	Nocturne Op.9-2	F.Chopin
12	012	Spring Song Op.62-6	F.Mendelssohn
13	013	Reflets dans l'eau	C.Debussy
14	014	Gymnopédie No.1	E.Satie
15	015	Etude Op.10-3	F.Chopin
16	016	Old Feather Blues	KORG原创
17	017	La fille aux cheveux de lin	C.Debussy
18	018	The Entertainer	S.Joplin
19	019	Sunflowers	KORG原创
20	020	Amazing Grace	Hymn

3. 若要停止播放演示歌曲,只需按下 PIANO SONG 按钮。

使用 SP-280 演奏

弹奏单个声音（单音模式）

您可以从设备所提供的三十种声音（10 种声音 x 3 个储存库）中选择其中一种

声音按钮	储存库	声音名	#
PIANO1	1	三角大钢琴	3
	2	古典钢琴	2
	3	爵士钢琴	2
PIANO2	1	现场钢琴	2
	2	酒吧钢琴	2
	3	电子大钢琴	1
E.PIANO1	1	舞台电子钢琴	1
	2	明亮电子钢琴	2
	3	颤音电子钢琴	3
E.PIANO2	1	数字电子钢琴1	2
	2	60 年代电子钢琴	1
	3	数字电子钢琴2	2
HARPSI/CLAV	1	羽管键琴	2
	2	古钢琴	1
	3	合成古钢琴	2
VIBES/GUITAR	1	电颤琴	1
	2	马林巴琴	1
	3	木吉他	2
ORGAN1	1	爵士风琴1	2
	2	爵士风琴2	2
	3	爵士风琴3	2
ORGAN2	1	管风琴1	2
	2	管风琴2	2
	3	管风琴伴唱键盘	3
STRINGS	1	弦乐器	2
	2	影院弦乐器	2
	3	模拟弦乐器	2
CHOIR	1	啊声合唱	1
	2	哦声	2
	3	古典合唱	3

(#) 该表格显示每种声音所用每种音色的振荡器序号。(请参阅第 92 页《关于最大复音数》。)

1. 按下您所要演奏声音的声音按钮。

该按钮的 LED 灯将亮起。

2. 按下 BANK 按钮可选择三种声音中的一种。

每次按下 BANK 按钮将使储存库按照 1, 2, 3, 1, ... 的顺序变化, 且 BANK 按钮右边相应的 LED 灯将亮起。

例如, 若选择电子大钢琴音, 按下 PIANO2 按钮, 之后该 LED 灯亮起。

然后, 按下 BANK 按钮两次选择储存库 3 (电子大钢琴); BANK 按钮下面右边的 LED 灯亮起。

此外, 即使按下其他声音按钮, 之前的声音按钮所选择的储存库也不会变。

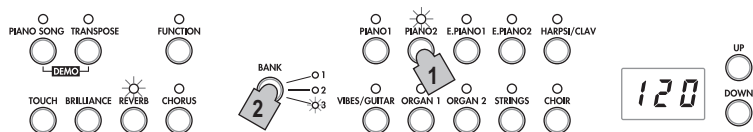

每次打开 SP-280 时, 将为所有声音按钮选择储存库 1 中的声音。

同时演奏两种声音（分层模式）

您可以在键盘上同时弹奏两种声音。这种情况称为分层模式。

同时按下要同时弹奏的两种声音的声音按钮。按下的两种声音按钮的 LED 灯将亮起。

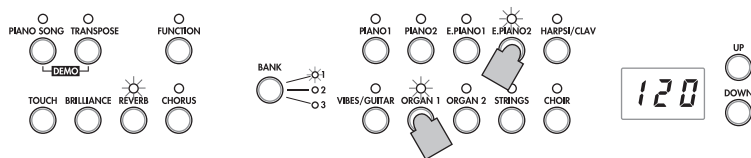

最左边或最上边的所选声音按钮为层次 1，另外一个（最右边或最下边）为层次 2（见右表）。

例如，如果同时选择 E.PIANO1 和 ORGAN1，则 E.PIANO1 为层次 1 而 ORGAN1 为层次 2。

如果使用不同储存库里的声音，应首先在单音模式下选择所要按下的声音按钮所在的储存库。

例如，在分层弹奏三角大钢琴和爵士风琴 2 两种声音时，先选择 PIANO1 按钮所在的储存库 1（三角大钢琴）和 ORGAN1 按钮所在的储存库 2（爵士风琴 2），然后同时按下两个按钮。

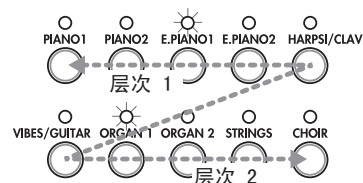

当选择分层模式时，由于取决于所选声音所用的振荡器的总数，可同时弹奏的声音的总数会减少。（请参阅第 92 页《关于最大复音数》。）

不能同时选择不同储存库中使用同一声音按钮（PIANO1 按钮所对应的三角大钢琴和明亮钢琴）的声音。

返回到单音模式

如需返回到单音模式，只需按下单音的声音选择按钮。

分层模式设置

在分层模式中，声音之间的音量平衡可以调节，每种声音的八度音阶可以转换，且可选择启用或禁用每种声音的延音踏板。（请参阅第 87 页《功能模式》。）

与他人同时弹奏（合作模式）

两个人可以分别使用一半键盘在同一音域演奏。这种情况称为合作模式。

1. 按下 FUNCTION 按钮。

FUNCTION 和 PIANO1 的 LED 亮起。

2. 按下 E.PIANO1 按钮。

E.PIANO1 声音按钮对应的 LED 亮起，且显示屏上显示 off。

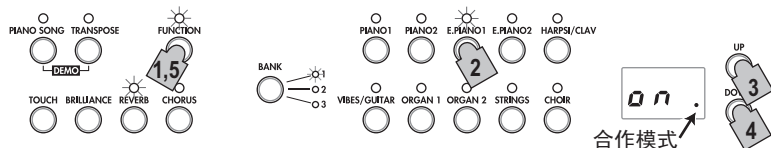

3. 按下显示屏旁边的 UP 按钮选择 on。

合作模式打开，且键盘的左右两半部分均为 PIANO1 声音。

从 E4 至 C8 的键盘右半部分弹奏出的声音在低两个八度（E2 至 C6）的音域。

从 A0 至 E \flat 4 的键盘左半部分弹奏出的声音在高两个八度（A2 至 E \flat 6）的音域。



左边演奏者使用 A2 至 E \flat 6 的音高。 右边演奏者使用 E2 至 C6 的音高。



4. 按下显示屏旁边的 DOWN 按钮选择 OFF 即可退出合作模式。

5. 按下 FUNCTION 按钮。
FUNCTION LED 灯将关闭。

在合作模式中，左右两边的声音可以改变，并且可以调节音量。更多详情请参阅第 88 页《合作模式设置》。

使用踏板

使用延音踏板

踩下此踏板将使声音延续，在减弱时也非常洪亮。
您也可以使用半延音，让声音随着踏板下压的程度而产生逐渐的共振效应（半踏板）。

MeMO 在分层模式中，您可以选择使用踏板的声音。（请参阅第 89 页《指定分层踏板》）。

使用可选脚踏器（另售）可以达到三种踏板效果。

柔音踏板（左）

踩下此踏板会使声音变柔和。您可以通过对踏板的踩踏力度来控制声音的柔和程度（半踏板）。

持音踏板（中央）

此踏板的减震效果只适用于在键盘上已经被按下并保持的音符，且只能保持该音符的声音。
此踏板的减震效果不适用于在踩下持音踏板时按下的其他音符。

延音踏板（右）

踩下此踏板将使声音延续，在减弱时也非常洪亮。
您也可以使用半延音，让声音随着踏板下压的程度而产生逐渐的共振效应（半踏板）。

MeMO 在分层模式中，您可以选择使用踏板的声音。（请参阅第 89 页《指定分层踏板》）。

MeMO 在合作模式中（见第 88 页），延音效果可由两名演奏者分别使用。

音效

明亮

此音效会改变音色的明亮度。

您可以通过按压 BRILLIANCE 按钮和按下显示屏旁边的 UP 按钮或 DOWN 按钮改变设置。

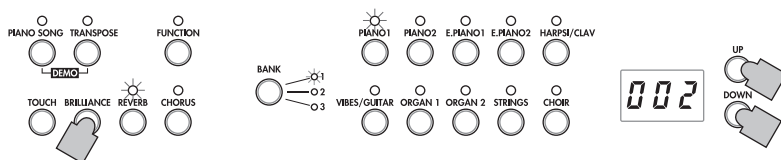

设置在显示屏中显示，3 表示声音明亮，1 表示声音不太明亮。
在 SP-280 关机前，同一设置一直适用于所有声音。设备开机时，已选定默认设置 2。

MeMO 明亮不能被关闭。

混响

此效果会增加声音的环绕感和厚度，能制造出在音乐厅演奏的气氛。根据出厂设置，混响音效的开/关设置及其他设置在每种声音中单独保存。

每次按下 REVERB 按钮将会打开（LED 灯亮起）或关闭（LED 灯熄灭）混响。

若要更改该设置，只需按住 REVERB 按钮的同时按下显示屏旁边的 UP 按钮或 DOWN 按钮。

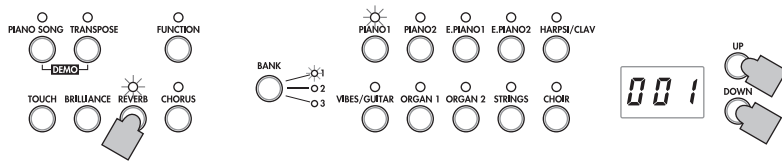

设置在显示屏中显示，3 表示重混响音效，1 表示弱混响音效。

当选择另外一种声音或 SP-280 关闭时，该音效的开/关设置和其他设置将恢复到出厂设置（默认设置）。

合唱

合唱增加了声音的调和，让声音变得极其饱满。

根据出厂设置，混响音效的开/关设置及其他设置在每种声音中单独保存。

每次按下 CHORUS 按钮将会打开（LED 灯亮起）或关闭（LED 灯熄灭）混响。

若要更改该设置，只需按住 CHORUS 按钮的同时按下显示屏旁边的 UP 按钮或 DOWN 按钮。

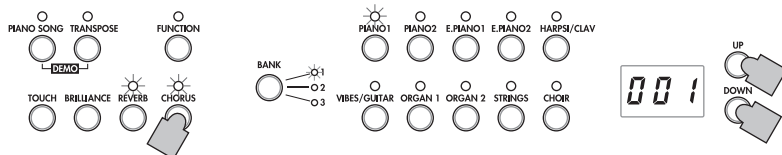

设置在显示屏中显示，3 表示重合唱音效，1 表示弱合唱音效。

当选择另外一种声音或 SP-280 关闭时，该音效的开/关设置和其他设置将恢复到出厂设置（默认设置）。

节拍器

SP-280 配置了节拍器，可以转变为钟声以便于练习。

打开/关闭节拍器

按下 METRONOME 按钮。LED 灯亮起，节拍器启动。

再次按下 METRONOME 按钮即可关闭节拍器。LED 灯熄灭。



指定节拍

当显示屏中显示节拍时（默认设置为 120），无论节拍器是否打开，都可以使用显示屏旁边的 UP 按钮或 DOWN 按钮指定节拍。设置范围为 $\text{♩} = 40 - 240$ 。

若要返回默认设置，只需同时按下 UP 按钮和 DOWN 按钮。

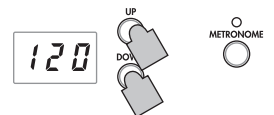

选择拍号

1. 按住 METRONOME 按钮直到进入节拍器设置模式。
METRONOME LED 灯闪烁, 且 PIANO1 声音按钮所对应的 LED 灯将亮起。
此外, 显示屏上将显示拍号。
进入节拍器设置模式后, 拍号设置将始终显示。
2. 如果要在节拍器设置模式下的其他设置改变后选择拍号, 请按下 PIANO1 按钮。
3. 按下显示屏旁边的 UP 按钮或 DOWN 按钮选择设置。
设置范围包括 02 (2/4)、03 (3/4)、04 (4/4) 和 06 (6/4); 默认设置为 04。
若要返回默认设置, 只需同时按下 UP 按钮和 DOWN 按钮。
4. 按 METRONOME 按钮可退出节拍器设置模式。

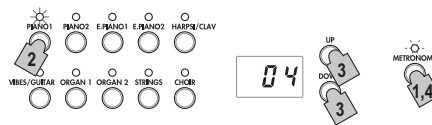

调节点拍器音量

1. 按住 METRONOME 按钮直到进入节拍器设置模式。
2. 按下 PIANO2 按钮, 显示屏上将显示音量。
3. 使用显示屏旁边的 UP 按钮或 DOWN 按钮指定设置。
设置范围为 1 - 13; 默认设置为 10。
若要返回默认设置, 只需同时按下 UP 按钮和 DOWN 按钮。
4. 按 METRONOME 按钮可退出节拍器设置模式。

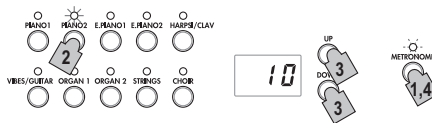

选择一种钟声作重音

1. 按住 METRONOME 按钮直到进入节拍器设置模式。
2. 按下 PIANO2 按钮, 显示屏上将显示重音设置
3. 按下显示屏旁边的 UP 按钮或 DOWN 按钮选择设置。
设置范围包括 oFF (没有重音)、on1 (强拍重音) 和 on2 (强拍钟声);
默认设置为 oFF。
4. 按 METRONOME 按钮可退出节拍器设置模式。

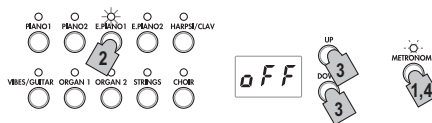

指定节拍 (节拍器设置模式)

1. 按住 METRONOME 按钮直到进入节拍器设置模式。
2. 按下 E.PIANO2 按钮, 显示屏上将显示节拍。
3. 使用显示屏旁边的 UP 按钮或 DOWN 按钮指定设置。
设置范围为 ♩ = 40 - 240; 默认设置为 120。
若要返回默认设置, 只需同时按下 UP 按钮和 DOWN 按钮。
4. 按 METRONOME 按钮可退出节拍器设置模式。

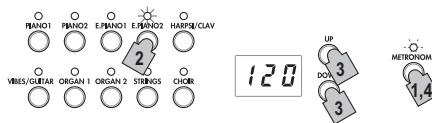

选择节拍器声音

1. 按住 METRONOME 按钮直到进入节拍器设置模式。
2. 按下 HARPSI/CLAV 按钮, 显示屏上将显示节拍器声音设置。
3. 按下显示屏旁边的 UP 按钮或 DOWN 按钮选择设置。
设置范围包括 1 (原声) 和 2 (电子声); 默认设置为 1。
4. 按 METRONOME 按钮可退出节拍器设置模式。

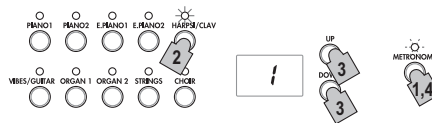

其他功能

触键设置

您可以设置键盘的灵敏度，即触键力度。
若要更改该设置，只需按住 TOUCH 按钮的同时按下显示屏旁边的 UP 按钮或 DOWN 按钮。

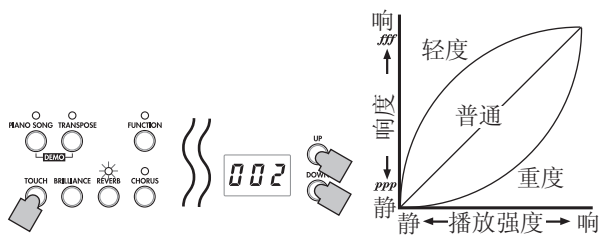

显示	触键灵敏度
1	轻度。轻轻弹奏即可弹出强音。
2	普通。普通钢琴按压。
3	重度。用力弹奏才可弹出强音。

- 当设备关闭时，触键设置恢复为普通。
- 该设置适用于所有声音。

转调

有些情况下，一首歌曲由不同键谱写成(比如使用了大量黑色键)，或者您想转换键以配合其他器乐或歌手的演绎。在这种情况下，您可以转调(替换键)来使用更容易的指法或使用同样熟悉的指法来弹奏不同键。这叫做功能转调。您可以在十一个半音程范围内替换按键。

比如，如果你想向上转调一个半音程，按左边谱子弹键将产生右边谱子的效果。

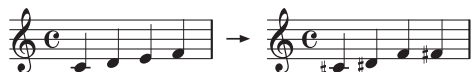

- 设备打开时，转调即被重置。
- 按住 TRANSPOSE 按钮，按下键盘琴键(F#6 - F7)进行所需的转调。
- 如果按下键盘上非 C7 的琴键，TRANSPOSE LED 灯将亮起以提示键盘已转调。
- 整个键盘的音高依照在键盘上按下的 C7 相关琴键的音高转调。
- 按住 TRANSPOSE 按钮并按下 C7 琴键即可恢复原始音高。此时，TRANSPOSE LED 灯将熄灭，转调取消。

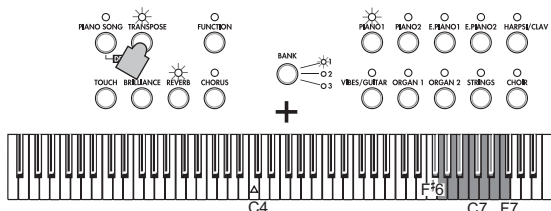

琴键	音效
F#6-B6	6 - 1 低半音
C7	标准音高
C#7-F7	1 - 5 高半音

功能模式

音节和其他音高设置可以通过功能模式指定。

功能模式的功能设置步骤

- 按下 FUNCTION 按钮。
FUNCTION 和 PIANO1 的 LED 亮起。
- 按下所需功能对应的声音按钮。
显示屏上将显示当前设置。
- 指定所需设置。
- 在指定所需设置后，按下
- FUNCTION 按钮恢复到演奏模式。
FUNCTION LED 灯将关闭。

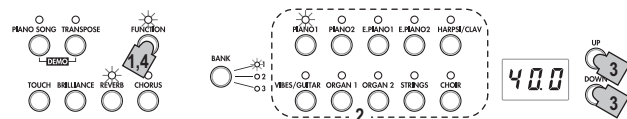

- 关闭 SP-280 时，除自动关机功能外，所有功能均恢复到默认设置。
- 该设置适用于所有声音。

微调

为了调和 SP-280 和其他设备的音高，您可以在 $A4 = 427.5 - 452.5$ Hz 的范围内以 0.5 Hz 以步长调节音高。显示屏上显示 27.5 - 52.5。
标准音高为 $A = 440$ Hz，默认设置为 40.0。

- 进入功能模式后，PIANO1 声音按钮对应的 LED 亮起。
进入功能模式后，音高设置将始终显示。
- 如需在功能模式的其他设置改变后指定音高，请按 PIANO1 按钮。
- 使用显示屏旁边的 UP 按钮或 DOWN 按钮指定设置。
同时按 UP 按钮和 DOWN 按钮即可恢复到 440 Hz。



选择音节

您能够在包括平均律、纯音节（大调和小调）、古典音节（Kirnberger 和 Werckmeister）以及中东和印度民俗音乐中所用音节在内的九种音节中进行选择。

显示	音节
00	平均音节（默认设置）： 将所有的半音以相同的音高间隔分开，此音节的应用最为广泛。
01	纯音节 [大调]： 所选琴键的大和弦完美调谐。
02	纯音节 [小调]： 所选琴键的小和弦完美调谐。
03	阿拉伯： 此音阶包含阿拉伯音乐中使用的四分音间隔。
04	Pythagorean： 此古希腊音阶在演奏旋律时极为有效。它包含纯五度；但是，其他间隔 - 尤其是大三度 - 是不易控制的。
05	Werckmeister： Werckmeister III 音阶创造于巴洛克时代晚期以允许相对自由的转调。
06	Kirnberger： Kirnberger III 音阶主要用于调谐羽管键琴。
07	Slendro 音阶： 这是一种印度尼西亚木琴音阶，每个八度音阶有五个音符。
08	Pelog 音阶： 这是一种印尼木琴音阶，每个八度音阶有七个音符。

1. 进入功能模式，然后按 PIANO2 按钮。
PIANO2 声音按钮对应的 LED 亮起，显示屏上将显示音节设置 (00)。
2. 按下显示屏旁边的 UP 按钮或 DOWN 按钮选择设置。



关于调律曲度

为了制造出最自然的共鸣，PIANO1 和 PIANO2 音使用“调律曲度”使低音域的音符略比平均音节低一些而高音域略高一些。这是专业调音师调谐原声钢琴常用的方式。

合作模式设置

1. 进入功能模式，然后按下 E.PIANO1 按钮。
E. PIANO1 声音按钮对应的 LED 亮起，显示屏上将显示 on/off 设置。
2. 每次按下显示屏旁边的 UP 按钮或 DOWN 按钮即可打开 (ON) 或关闭 (OFF) 该模式。

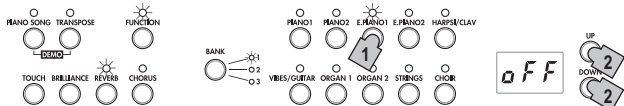

打开合作模式时，PIANO1 声音用于键盘的左右两半部分，且 PIANO1 LED 灯亮起。

从 E4 至 C8 的键盘右半部分演奏出的声音在低两个八度 (E2 至 C6) 的音域。从 A0 至 Eb4 的键盘左半部分弹奏出的声音在高两个八度 (A2 - Eb6) 的音域。

MeMO 键盘左右两半的划分以及音域（音高）无法改变。

🔊 在合作模式中，转调设置可以忽略。此外，键盘信息（音符开和音符关）在 MIDI 中不传输。

选择左半部分键盘声音

退出功能模式，然后按下声音按钮选择左边部分键盘所用声音。键盘右半部分仍设置为 PIANO1 的声音。

选择左右两半部分键盘声音

退出功能模式，然后同时按下两个声音按钮选择所用声音。按下的两个声音按钮所对应的 LED 灯将亮起。

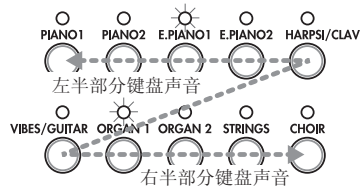

最左或最上边的声音选择按钮适用于左半部分键盘，另外（最右或最下）的一个按钮适用于右半部分键盘。

例如，如果选择 E.PIANO1 和 ORGAN1，则 E.PIANO1 适用于左半部分键盘而 ORGAN1 适用于右半部分键盘。

如果使用不同储存库里的声音，应首先在单音模式下选择所要按下的声音按钮

所在的储存库。

当合作模式关闭且功能模式退出时左右两半部分键盘设置了不同声音，则进入分层模式。

🔊 在合作模式下，当进入钢琴曲示范演奏时，正在使用的音色会调整为 Piano 1。但是，当在弹奏右边键盘 (E4 - C8) 时，其音色即为合作模式中右边键盘所选择的音色。

左右两半部分键盘使用相同声音（非 PIANO1）

退出功能模式，然后同时按下两个声音按钮，确保最右边的按钮为所用声音按钮。然后，再次按下最右边的声音选择按钮。例如，在按下 PIANO2 和 ORGAN1 按钮后，再次按下 ORGAN1 按钮为键盘的左右两部分选择 ORGAN1 声音。

调节左右两半部分键盘音量

当左右两半部分键盘的声音改变后，您可以单独调节每种声音的音量。请参阅第 89 页《指定分层音量平衡》。

使用延音踏板

附带的延音踏板仅适用于右半部分键盘演奏者进行延音。

MeMO 可选脚踏器（另售）可分别用作键盘左右两半部分的延音踏板。

延音踏板：

作为右半部分键盘演奏者的延音踏板使用

持音踏板：

不使用

柔音踏板：

作为左半部分键盘演奏者的延音踏板使用。

指定分层音量平衡

您可以对声音在分层模式（或合作模式）中的音量平衡进行调节。设置范围为 1 - 9...9 - 9... 9 - 1，左边数字适用于层次 1（或键盘左半部分）而右边数字适用于层次 2（或键盘右半部分）。

默认设置为 9 - 9。

1. 进入功能模式，然后按下 E.PIANO2 按钮。
E.PIANO2 声音按钮对应的 LED 亮起，显示屏上将显示平衡设置 (9 - 9)。
2. 使用显示屏旁边的 UP 按钮或 DOWN 按钮指定音量平衡设置。
若要返回默认设置，只需同时按下 UP 按钮和 DOWN 按钮。

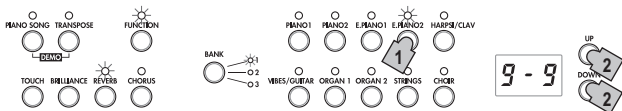

如果在单音模式下，声音在显示屏上显示为 - - -，且不能指定设置。

指定分层八度音阶

在分层模式下，每种声音的八度音阶均可被指定。每种声音的设置范围为均 ±1 个八度音阶，显示屏上显示 -01, 00 和 01。默认设置为 00。

1. 进入功能模式，然后按下 HARPSI/CLAV 按钮。
HARPSI/CLAV 声音按钮所对应的 LED 灯亮起，显示屏上将显示将要被指定的分层 (L1) 的八度音阶。
2. 按下显示屏旁边的 UP 按钮或 DOWN 按钮选择分层。
层次 1 显示为 L1，层次 2 显示为 L2。
3. 按下 BANK 按钮。
显示屏上将显示八度音阶设置 (00)。
4. 按下显示屏旁边的 UP 按钮或 DOWN 按钮选择八度音阶设置。
若要返回默认设置，只需同时按下 UP 按钮和 DOWN 按钮。

如需为其他分层选择八度音阶，请按下 HARPSI/CLAV 按钮选择分层。

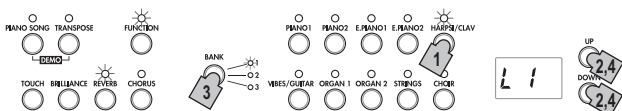

如果在单音模式下，声音在显示屏上显示为 - - -，且不能指定设置。

指定分层踏板

在分层模式下，每种声音的踏板设置均可被指定。这些设置只适用于层次 1 的声音 (o - -)、层次 2 的声音 (- - o) 和两个层次的声音 (o - o)。
默认设置为 o - o。

1. 进入功能模式，然后按下 VIBES/GUITAR 按钮。
VIBES/GUITAR 按钮所对应的 LED 灯亮起，显示屏上将显示踏板设置 (o - o)。
2. 按下显示屏旁边的 UP 按钮或 DOWN 按钮选择踏板设置。

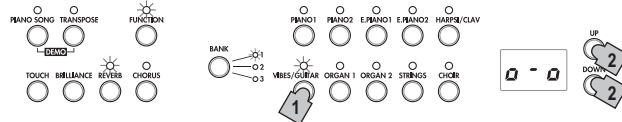

如果在单音模式下，声音在显示屏上显示为 - - -，且不能指定设置。

指定自动关机功能

如果 30 分钟内不触动键盘琴键或不播放自动演示，设备将自动关机。若要禁用该功能，只需关闭 (OFF) 它。此功能默认已打开。如果该设置已更改，即使 SP-280 已关机，新设置仍会被储存并选定。

1. 进入功能模式，然后按下 ORGAN1 按钮。
ORGAN1 声音按钮对应的 LED 亮起，显示屏上将显示设置 (ON)。
2. 按下显示屏旁边的 UP 按钮或 DOWN 按钮选择设置开/关 (ON/OFF)。

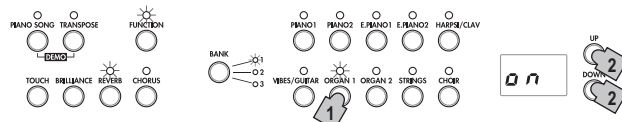

MIDI

什么是 MIDI?

MIDI 是 Musical Instrument Digital Interface (乐器数字接口) 的缩写。这是为数据在电子乐器、电脑和其他设备之间的连接和传输设立的一种国际标准。

MIDI 能用来做什么?

有了 MIDI, 您可以使用 SP-280 来控制其他设备、使用其他设备来控制 SP-280, 并且使用音序器来创作复杂的音乐作品。在使用 SP-280 键盘或踏板, 或者在选择一种声音时, 音符、踏板的激活和声音的变化都会转移到其他设备, 或由音序器记录下来。

连接

请使用市售 MIDI 数据线传输 MIDI 数据。将 SP-280 的 MIDI 端子数据线连接到您所要交换数据的外部 MIDI 设备的 MIDI 端子上。MIDI 端子分为两种。

MIDI IN 端子

该端子用于接收 MIDI 信号。
MIDI IN 端子能够让您使用外部 MIDI 设备弹奏 SP-280 (如 MIDI 键盘或音序器)。使用 MIDI 线缆将 SP-280 的 MIDI IN 端子连接至外部 MIDI 设备的 MIDI OUT 端子。

MIDI OUT 端子

该端子用于传送 MIDI 信号。
MIDI OUT 端子让您能够使用由 SP-280 传送的 MIDI 信号控制外部 MIDI 设备。使用 MIDI 线将 SP-280 的 MIDI OUT 端子连接至外部设备的 MIDI IN 端子。

MIDI 功能模式

打开 SP-280 时, MIDI 参数设置为传送频道 1、所有接收频道 (1 - 16)、本地开和 Omni Off。
您可以从 MIDI 功能模式中更改这些设置。

MIDI 参数设置步骤

1. 按住 **FUNCTION** 按钮。
FUNCTION LED 灯将闪烁。
2. 按下所需设置参数对应的声音按钮。
显示屏上将显示当前设置。
3. 指定所需设置。
4. 在指定所需设置后, 按下 **FUNCTION** 按钮恢复到演奏模式。
FUNCTION LED 灯将关闭。

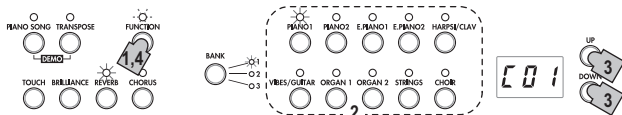

 关闭 SP-280 后, 所有参数均恢复到其默认设置。

更改 MIDI 频道

数据可以通过 MIDI 频道 1 至 16 (C01 - C16) 进行传送和接收。

打开 SP-280 时, 传送频道 1 (C01) 将被自动选定。

- 进入 MIDI 功能模式后, PIANO1 声音按钮对应的 LED 灯将亮起。
进入 MIDI 功能模式后, MIDI 频道设置将显示。
如果要在 MIDI 功能设置模式下的其他设置改变后选择 MIDI 频道, 请按 PIANO1 按钮。

在分层或合作模式中, 选择传送频道则指定了层次 1 或左半部分键盘的频道。层次 2 或右半部分键盘的传送频道会自动设置为其下一个频道。例如, 当选择 MIDI 频道 7 用于层次 1 或左半部分键盘声音时, 则层次 2 或右半部分键盘的声音将自动指定 MIDI 频道 8。当选择 MIDI 频道 16 用于层次 1 或左半部分键盘声音时, 则层次 2 或右半部分键盘的声音将自动指定 MIDI 频道 1。

本地开/关

设置为 Local On (本地开) 时, 使用 SP-280 键盘弹奏时在发出声音的同时也会传送 MIDI 数据。设置为 Local Off (本地关) 时, 使用 SP-280 键盘弹奏时不会发出声音; 本设备只会传送 MIDI 数据。通常该参数设置为 Local On (默认设置: 开)。
使用 SP-280 键盘作为主键盘时应选择 Local Off 设置, 例如在使用所连 MIDI 设备 (键盘、音源设备等) 播放声音时。SP-280 不会发出声音, 但是其演奏将由所连 MIDI 设备播放。
将 SP-280 用作音源设备时应选择 Local Off 设置 (OFF), 例如当 SP-280 与选择了 Echo Back (回声) 设置 (其功能为发回音序器接收的数据) 的音序器连接以防止返回数据回声时。

- 进入 MIDI 功能模式, 然后按下 PIANO2 按钮。
PIANO2 声音按钮对应的 LED 灯亮起, 显示屏上将显示 Local On/Off 设置 (ON)。

启用/禁用程序更改传送/接收过滤

您可以从 SP-280 向所连 MIDI 设备上的程序发送 MIDI 更改码更改程序。此外, 您也可以从所连 MIDI 设备向 SP-280 上的程序发送更改码更改程序。
更多关于程序更改编码以及其对应声音的信息, 请参阅以下《声音及对应程序更改码对照表》。
如需传送/接收程序更改信号, 请禁用此功能 (oFF: 默认设置)。如果不需要传送/接收该信号, 请启用此功能 (ON)。

- 进入 MIDI 功能模式, 然后按下 E.PIANO1 按钮。
E.PIANO1 声音按钮对应的 LED 亮起, 显示屏上将显示设置 (oFF)。

传送程序更改

当使用 SP-280 上的声音按钮和 BANK 按钮选择一种声音时，相应的 MIDI 程序更改码将同时被传送。

接收程序更改

当 SP-280 接收到 MIDI 程序更改码时，声音相应发生变化。

 当接收到不兼容的程序更改码时，SP-280 的声音不会发生改变。

声音及相应程序更改码对照表

CC0: 所有声音的储存库选择 (MSB) 均设置为 121。

声音按钮	储存库	CC32	PC	声音
PIANO1	1	0	0	三角大钢琴
	2	1	0	古典钢琴
	3	0	1	爵士钢琴
PIANO2	1	2	0	现场钢琴
	2	0	3	酒吧钢琴
	3	0	2	电子大钢琴
E.PIANO1	1	0	4	舞台电子钢琴
	2	1	4	明亮电子钢琴
	3	3	4	颤音电子钢琴
E.PIANO2	1	0	5	数字电子钢琴1
	2	2	4	60 年代电子钢琴
	3	1	5	数字电子钢琴2
HARPSI/CLAV	1	0	6	羽管键琴
	2	0	7	古钢琴
	3	1	7	合成古钢琴
VIBES/ GUITAR	1	0	11	电颤琴
	2	0	12	马林巴琴
	3	0	24	木吉他
ORGAN1	1	0	16	爵士风琴1
	2	1	16	爵士风琴2
	3	0	17	爵士风琴3
ORGAN2	1	0	19	管风琴1
	2	1	19	管风琴2
	3	2	19	管风琴伴唱键盘
STRINGS	1	0	48	弦乐器
	2	0	50	影院弦乐器
	3	1	50	模拟弦乐器
CHOIR	1	0	52	啊声合唱
	2	1	52	哦声
	3	2	52	古典合唱

启用/禁用控制更改传送/接收过滤

例如 SP-280 延音踏板操作之类的信号可以传送至所连外部 MIDI 设备进行控制，且这些信号可以由外部 MIDI 设备接收以控制 SP-280。

如需传送/接收控制更改信号，请禁用此功能 (OFF: 默认设置)。如果不需要传送/接收该信号，请启用此功能 (ON)。

- 进入 MIDI 功能模式，然后按下 E.PIANO2 按钮。
E.PIANO2 声音按钮对应的 LED 亮起，显示屏上将显示设置 (OFF)。

SP-280 用作多音色音源设备

当使用外部 MIDI 设备控制其内部发声器时，SP-280 可以用作 16 阶多音色音源器。

1. 将 MIDI 线连接至 SP-280 的 MIDI IN 端子和音序器的 MIDI OUT 端子或其他 MIDI 设备。
2. 从所连音序器或其他 MIDI 设备传送 MIDI 数据。
更多从所连音序器或其他 MIDI 设备传输数据的详情，请参阅其用户手册。
3. 当 SP-280 同时接受程序更改信号和演奏数据时将播放与程序码相对应的声音。

当 SP-280 不用作多音色音源器时，请禁用此功能 (OFF)。

- 进入 MIDI 功能模式，然后按下 HARPSI/CLAV 按钮。
HARPSI/CLAV 声音按钮的 LED 灯亮起，显示屏上将显示设置 (ON: 默认设置)。

附录

故障排除

使用中出现问题时，请仔细检查设备看能否找出问题，并尝试按照以下建议解决。如果设备仍不能正常工作，请咨询经销商。

设备无法开机

- 请检查 AC 交流电适配器是否已正确连接到钢琴和插座上。

无声音

- 请确保声音旋钮未设置到 MIN。如果是在 MIN 上，请将音量调至适当水平。
- 请确保 MIDI Local 功能未设置为 OFF。如果设置为 OFF，应将其设置为 ON（或关闭设备后再重新开机）。
- 请确保耳机插孔中未插入插头。插入插头将关闭内置扬声器。如果有插头插入，请将其拔出。

音符中断

- 您已超出了最大复音数。请参阅第《关于最大复音数》。

键盘某些区域的钢琴音音高或音色不准确

- SP-280 的钢琴音已经尽可能如实地复制出真正的钢琴声音。这意味着在一些键盘区中，您将感觉到泛音听起来更强或者音色或音高听起来不准确。这不是故障。

所连 MIDI 设备对所传 MIDI 数据无响应

- 请确保所有的 MIDI 数据线均正确连接。应确保 SP-280 接收 MIDI 数据的频道与 MIDI 设备相同。

关于最大复音数

由于 SP-280 拥有阻止首音符弹奏以保证优先响应后面所按琴键音符的机制，因此当同时弹奏的音符数超过最大复音数时一些音符会丢失。即使 SP-280 中的一些声音可能是单一声音，它们也由两个或多个振荡器（一个响应回路对应一个音符）生成。只使用一个振荡器的声音，如 VIBES/GUITAR 在储存库 1 和 2 中声音的最大复音数为 120 个音符。

使用两个振荡器的声音，如 PIAN01 在储存库 2 和 3 中及 PIAN02 在储存库 1 和 2 中声音的最大复音数为 60 个音符。

$120 \div \text{声音振荡器数量} = \text{最大复音数}$

请记住最大复音数，并在使用分层模式同时弹奏两种声音或使用延音踏板时仔细选择声音。

规格

键盘	NH 键盘: 88 音符 (A0-C8)
触键选择	轻、普通、重
音高	转调、微调
音节	九种
声音发生	立体声 PCM 系统
复音数	120 个音符 (最大)
声音	30 种声音 (10 种 x 3 个储存库)
音效	明亮、混响、合唱 (每种 3 级)
示范演奏	30 (演示歌曲 x 10, 钢琴曲 x 20)
节拍器	节拍、拍号、重音、声音和音量控制
踏板	延音踏板 (支持半踏板) 或脚踏器 (另售)
连接	LINE OUT (L/MONO, R), LINE IN, MIDI (IN, OUT) 耳机×2、踏板、脚踏器
控制	电源、音量、钢琴曲、转调、功能、触键、明亮、混响、合唱、储存库、声音 × 10、向上、向下、节拍器
功放输出	22 W × 2
扬声器	椭圆 (8 cm x 12 cm) x 2
电源	DC 19 V, 交流电源适配器 (包括)
功率消耗	15 W
尺寸 (W × D × H)	1361 × 406 × 785 mm (包括支架, 但不包括乐谱架)
重量	19 kg (包括支架, 但不包括乐谱架)
包括配件	交流电源适配器 (⊖⊕), 乐谱架, 支架, 踏板
配件另售	脚踏器

* 规格和外形如有改良，恕不另行通知

安装支架



警告

- 支架应至少由两人进行安装。

安装注意事项

为了安全正确地进行安装，请注意以下事项。

- 确保部件方向和位置的正确性，并确保按照以下步骤进行安装。

其他注意事项

支架安装完毕后请注意以下事项。

- **松动的螺丝**
由于螺丝在安装完毕后长时间后会变得松动，我们建议您定期检查螺丝是否松动。此外，如果您感觉支架严重晃动，这可能是由螺丝的松动造成的。在这种情况下，请重新拧紧螺丝。
- **设备运输**
在运输已安装好支架的设备时会对设备造成无法预料的损坏。请拆卸 SP-280 的支架并分别运输。在设备运达后，按照《安装支架》的说明重新安装支架。
- **拆卸**
请按照与安装步骤相反的步骤拆卸支架。拆卸后，将螺丝和其他部件保存好以防丢失。

安装步骤

请确保以下所有部件均已准备好。

此外，请检查支架前腿螺栓的伸出是否足够长（14 mm 或更长），然后在调整螺栓长度后安装支架腿。

- ▲ 如果螺栓不够长（短于 14 mm），应转动调节器直到螺栓达到合适长度。

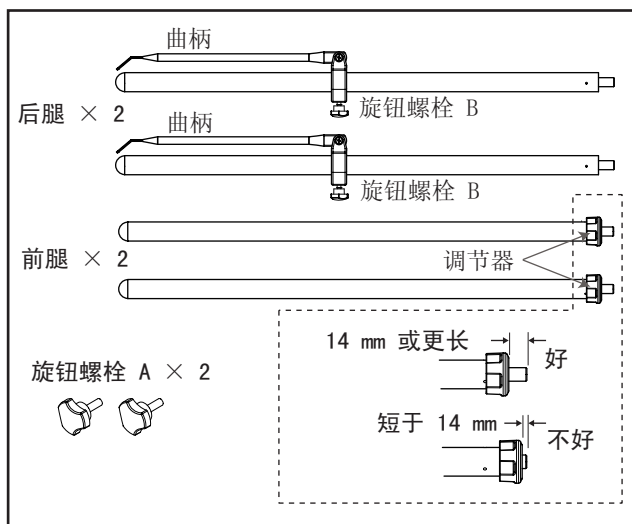

为了保护 SP-280 的键盘和旋钮不受损坏，请准备一些杂志、面料或硬度适中的垫子（如下）。

1. 翻转 SP-280。

为防止将 SP-280 直接置于地面上，请按下图所示在每个边角放上杂志或布料，然后将设备倒置在上面。

在翻转 SP-280 时，应注意不要失去平衡或跌落。

使用杂志时

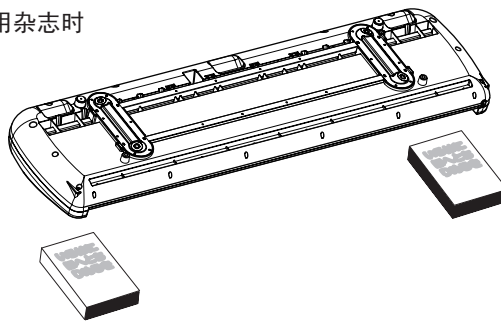

2. 安装前腿（左右各一只）。

按顺时针方向（箭头所示）将前腿（不带附带曲柄）旋进底座键盘一面的螺孔中。

- ▲ 应确保调节器不要松动。

3. 安装后腿（左右各一只）。

按顺时针方向（箭头所示）将后腿（连带附带曲柄）旋进底座键盘一面的螺孔中。

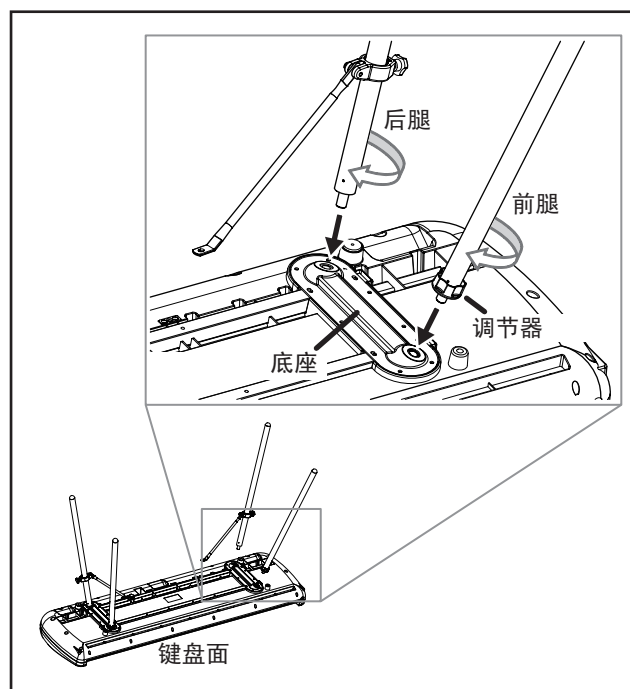

4. 将附带在后腿上曲柄的旋钮螺栓 B 松动。

5. 在调节曲柄使其末端螺孔接触到 SP-280 的安装位置时，用旋钮螺栓 A 固定曲柄末端。

6. 将附带在后腿上的曲柄的旋钮螺栓 B 拧紧。

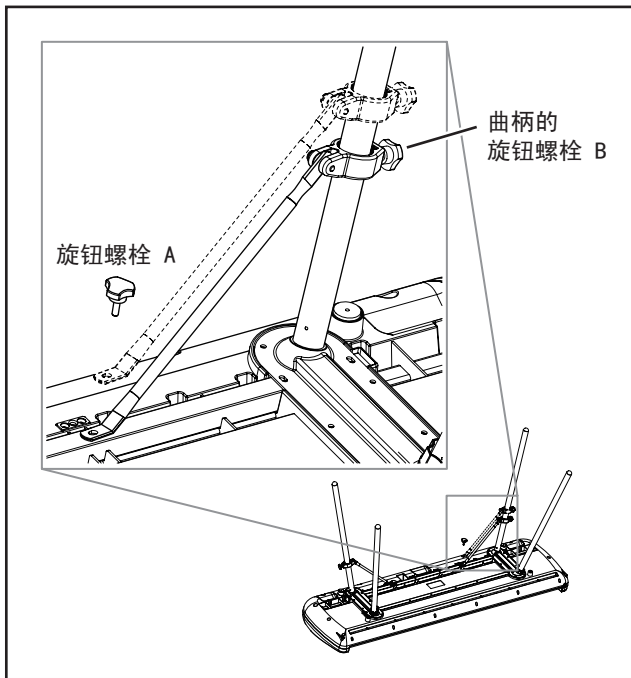

7. 检查周围区域，然后在不碰到任何部件的情况下翻转 SP-280。

调整前腿与地面的间隙

按照以下步骤将前腿与地面的间隙略微调整至小于 3 mm。

1. 每次按顺时针方向（箭头 1 所示）将左边或右边前腿旋转一点以调整前腿与地面之间的间隙。
2. 握住所调支架腿以防其移动，然后在支架腿顶端用调节器按顺时针方向（箭头 2 所示）直至其牢牢固定。

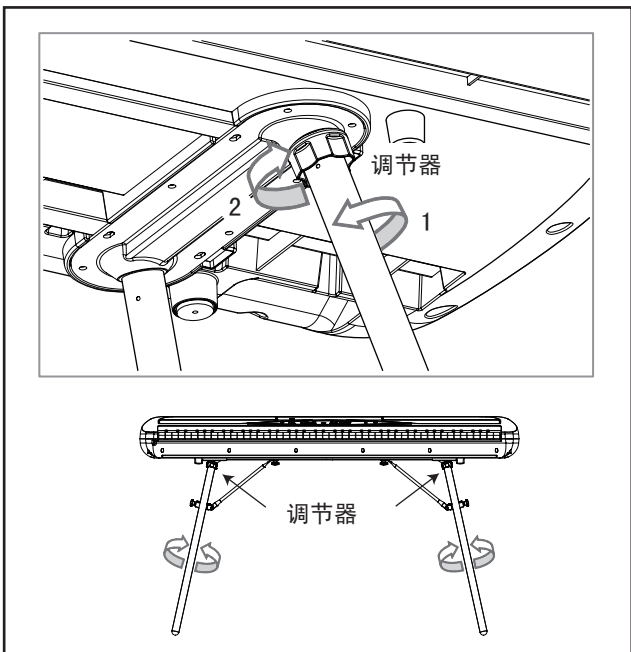

安装后检查

- 是否遗落了任何部件？
如果遗落了任何部件，请认真阅读装配步骤查看该部件应安装在什么位置。
- 应确保拧紧所有螺丝。

安装可选脚踏器（另售）

如果您购买了脚踏器，请继续进行安装。

连接踏板时，请确保设备的电源已关闭。

将踏板连接线连接到设备下面的连接器，并使用连接线固定夹固定。

请确保踏板线缆以正确方向连接至端子。
在插入或移除踏板线缆时应握住锁梢。

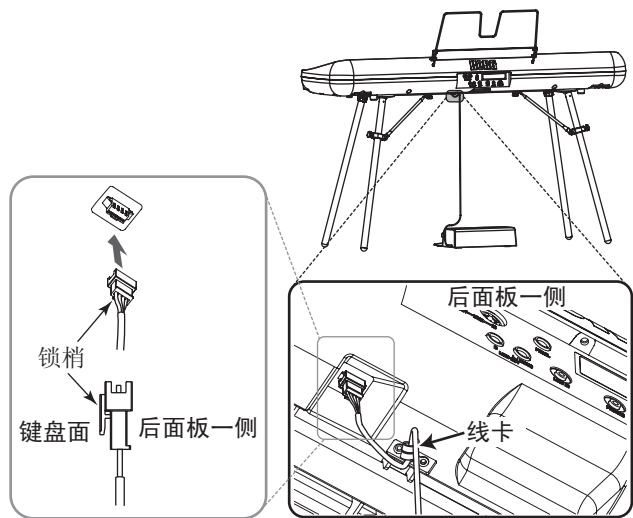

功能...	传送	接收	备注
基本频道 默认 更改	1 1—16	1 1—16	
模式 默认 信号 更改	X *****	3 X	
音符数 原声	3—125 *****	0—127 0—127	接收范围取决于声音变化。
速度 音符开 音符关	0 9n, V=1—127 X V= 64	0 9n, V=1—127 X	
触键后 键盘的 频道	X X	X O	
音高滑动	X	O	
控制更改			
0, 32	O	O	储存库选择 (MSB, LSB) *1
1	X	O	移调 *1
6	X	O	数据输入 MSB *1
38	X	O	数据输入 LSB *1
5	X	O	滑音时间 *1
65	X	O	滑音开/关 *1
7	O	O	音量 *1
11	X	O	表现 *1
10	X	O	Pan *1
91, 93	X	O	混响效果发送, 合唱效果发送 *1
64, 66, 67	O	O	制音, 持音, 柔音 *1
71	X	O	共振 *1
72, 73	X	O	EG 时间 (释音, 起音) *1
74	X	O	明亮度 *1
75, 76, 77, 78	X	O	衰减时间, 颤音率, 厚度, 延迟 *1
100, 101	X	O	RPN (LSB, MSB) *1
120	X	O	所有声音关 *1
121	O	O	重置所有控制器 *1
程序更改 原始编码	O *****	O X	*1
系统独占	O	O	*2
系统公用 歌曲位置 歌曲选择 调音	X X X	X X X	
系统实际时间 时钟 命令	X X	X X	
辅助信号 本地开/关 所有音符关 连接感应 系统重置	X O O X	O O (123—125) O X	*1 *1
注	*1: 禁用 MIDI 过滤器时传送和接收。 *2: 包括询问和 GM 模式开。GM 模式打开时接收, 但是不支持任何 GM 声音。		

模式 1: Omni On, 复音
模式 3: Omni Off, 复音

模式 2: Omni On, 单音
模式 4: Omni Off, 单音

O: 是
X: 否

更多 MIDI 执行信息请咨询您当地的 Korg 经销商



安全上のご注意

ご使用になる前に必ずお読みください

ここに記載した注意事項は、製品を安全に正しくご使用いただき、あなたや他の方々への危害や損害を未然に防ぐためのものです。注意事項は誤った取り扱いで生じる危害や損害の大きさ、または切迫の程度によって、内容を「警告」、「注意」の2つに分けています。これらは、あなたや他の方々の安全や機器の保全に関わる重要な内容ですので、よく理解した上で必ずお守りください。

火災・感電・人身障害の危険を防止するには

図記号の例





	△記号は、注意(危険、警告を含む)を示しています。記号の中には、具体的な注意内容が描かれています。左の図は一般的な注意、警告、危険を表しています。
	⊘記号は、禁止(してはいけないこと)を示しています。記号の中には、具体的な注意内容が描かれることがあります。左の図は「分解禁止」を表しています。
	●記号は、強制(必ず行うこと)を示しています。記号の中には、具体的な注意内容が描かれることがあります。左の図は「電源プラグをコンセントから抜くこと」を表しています。



以下の指示を守ってください

デジタル・ピアノは、ご家庭の中で身近において、お子さまから専門家の方まで幅広くご愛用いただけます。デジタル・ピアノは大きくて非常に重いものです。安全に使用していただくためにも、室内での設置場所や日常の取り扱いについては、十分に注意してください。また、設置や移動の際は必ず2人で行ってください。小さなお子様がご使用になる場合は、ご家族の方が最初に教えてあげてください。

警告



この注意事項を無視した取り扱いをすると、死亡や重傷を負う可能性があります。

-  ACアダプターの電源コードのプラグは、必ずAC100Vの電源コンセントに差し込む。
- ACアダプターの電源コードのプラグにほこりが付着している場合は、ほこりを拭き取る。
感電やショート恐れがあります。
- 本製品はコンセントの近くに設置し、電源コードのプラグへ容易に手が届くようにする。
-  次のような場合には、直ちに電源を切って電源コードのプラグをコンセントから抜く。
 - ACアダプター、電源コードやプラグが破損したとき
 - 異物が内部に入ったとき
 - 製品に異常や故障が生じたとき
 修理が必要なときは、コルグ・サービス・センターへ依頼してください。
-  本製品を分解したり改造したりしない。
-  修理、部品の交換などで、取扱説明書に書かれている以外のことは絶対にしない。
- ACアダプターのコードを無理に曲げたり、発熱する機器に近づけない。また、ACアダプターのコードの上に重いものをのせない。
コードが破損し、感電や火災の原因になります。
- 大音量や不快な程度の音量で長時間使用しない。
大音量で長時間使用すると、難聴になる可能性があります。万一、聴力低下や耳鳴りを感じたら、専門の医師に相談してください。
- 本製品に異物(燃えやすいもの、硬貨、針金など)を入れない。
- 温度が極端に高い場所(直射日光の当たる場所、暖房機器の近く、発熱する機器の上など)で使用や保管はしない。

- ・振動の多い場所で使用や保管はしない。
- ・ホコリの多い場所で使用や保管はしない。
-  風呂場、シャワー室で使用や保管はしない。
-  雨天時の野外のように、湿気が多い場所や水滴のかかる場所で、使用や保管はしない。
- ・本製品の上に、花瓶のような液体が入ったものを置かない。
- ・本製品に液体をこぼさない。
-  濡れた手で本製品を使用しない。

注意

この注意事項を無視した取り扱いをすると、傷害を負う可能性または物理的損害が発生する可能性があります。

-  正常な通気が妨げられない所に設置して使用する。
- ラジオ、テレビ、電子機器などから十分に離して使用する。
ラジオやテレビ等に接近して使用すると、本製品が雑音を受けて誤動作する場合があります。また、ラジオ、テレビ等に雑音が入ることがあります。
本製品をテレビ等の横に設置すると、本製品の磁場によってテレビ等の故障の原因になることがあります。
- 外装のお手入れは、乾いた柔らかい布を使って軽く拭く。
- ACアダプターの電源コードをコンセントから抜き差しするときは、必ずプラグを持つ。
- 本製品の移動時は、本体とスタンドを別にし、必ず2人以上で持ち上げる。
-  長時間使用しないときは、ACアダプターをコンセントから抜く。
-  付属のACアダプターや電源コードは他の電気機器で使用しない。
付属のACアダプターや電源コードは本製品専用です。他の機器では使用できません。
- 他の電気機器の電源コードと一緒にタコ足配線をしない。
本製品の定格消費電力に合ったコンセントに接続してください。
- スイッチやツマミなどに必要以上の力を加えない。
故障の原因になります。
- 外装のお手入れに、ベンジンやシンナー系の液体、コンパウンド質、強燃性のポリッシャーは使用しない。
- 不安定な場所に置かない。
本製品が転倒してお客様がけがをしたり、本製品が破損する恐れがあります。
- 本製品の上に乗ったり、重いものをのせたりしない。
本製品が転倒または損傷してお客様がけがをしたり、本製品が破損する恐れがあります。
- 本製品の隙間に指などを入れない。
お客様がけがをしたり、本製品が破損する恐れがあります。
- 地震時は本製品に近づかない。
- 本製品に前後方向から無理な力を加えない。
本製品が転倒してお客様がけがをしたり、本製品が破損する恐れがあります。

*すべての製品名および会社名は、各社の商標または登録商標です。

演奏を楽しむためのエチケット

音楽を楽しむときには、周囲への音の配慮も大切です。演奏する時間によって、音量調節をしたり、ヘッドホンを使用しましょう。また、ヘッドホン使用時、または小さな音量での演奏時に、鍵盤の機構上若干のメカニズム音が聞こえます。あらかじめご了承ください。

目次

はじめに-----	98
おもな特長-----	98
各部の名称とその機能-----	99
コントロール・パネル-----	99
リア・パネル(後面)-----	100
準備と自動演奏-----	101
演奏する前の準備-----	101
自動演奏を聴く-----	103
弾いてみましょう-----	105
音色を選ぶ(シングル・モード)-----	105
2つの音色を重ねて演奏する(レイヤー・モード)-----	106
2人で演奏する(パートナー・モード)-----	106
ペダルを使う-----	107
エフェクト-----	108
メトロノーム-----	109
その他の機能-----	111
鍵盤タッチ・コントロールの設定-----	111
トランスポーズ-----	111
ファンクション・モード-----	111
MIDI-----	114
MIDI(ミディ)とは?-----	114
MIDIでなにができるの?-----	114
MIDIの接続-----	114
MIDIファンクション・モード-----	114
付録-----	116
故障かな?とお思いになる前に-----	116
仕様-----	116
スタンドの取り付け-----	117
取り付け時の注意-----	117
その他の注意-----	117
取り付け方法-----	117
床と前脚のすきま調整について-----	118
取り付け後のチェック-----	118
別売りオプションのペダル・ユニットの取り付け-----	118
MIDIインプリメンテーション・チャート-----	119

はじめに

おもな特長

30種類の高品位サウンド

ステレオ・コンサート・グランドピアノを含む、表現力豊かな高品質の音色を、30種類内蔵しています。また、同時に2つの音を重ねて演奏できるレイヤー・モードや、鍵盤を左右で分けて同じ音域を、2人で演奏できるパートナー・モードも搭載しています。

エフェクト

音色の明るさを調整できるブリリアンス、コンサート・ホールの自然な雰囲気をシミュレーションすることができるリバーブや、音の広がりを加えることができるコーラスの、3つのエフェクトを搭載しています。

ペダル効果

付属のダンパー・ペダルで、アコースティック・ピアノと同じようなダンパー効果が得られます。また、グランド・ピアノ音色(PIANO1のバンク1)では、ダンパー・レゾナンス音が追加されます。さらに、ダンパー・ペダルは、ハーフ・ダンパー・ペダルとして機能し、ペダルを踏み込む深さでダンパーのかかり具合を変化させることができます。

別売オプションのペダル・ユニットを使うとダンパーに加えソフト、ソステヌートを使うことができます。

メトロノーム

拍子、テンポ、音量を変えることができ、さらにアクセント音にベル音を使用できるメトロノームを内蔵しています。

タッチ・コントロール機能

鍵盤を弾く強さによる音の強弱の度合いを、3種類の中から選択できます。

音律

平均律の他に、純正律(長調、短調)、古典音律(キルンベルガー、ヴェルクマイスター)、中東やインドの民族音楽で使われている音律など、9つの音律から選択することによって、幅広い音楽の再現も可能になります。また、音色にアコースティック・ピアノを選んだときは、ストレッチ・チューニングが自動的に選ばれます。

音の高さの調節

トランスポーズ機能により移調を、ピッチ・コントロール機能により音の高さの微調整を行うことができます。

2つのヘッドホン端子

本体の前後に1つずつヘッドホン端子を装備しているため、2人で演奏を楽しむことができます。

LINE IN、LINE OUT端子

音響機器や他の電子楽器などの音声出力を、LINE IN端子に接続することで、本機のスピーカーで聞くことができます。また、LINE OUT端子を使って、アンプ付きスピーカーや録音機器などに接続することもできます。

MIDIの装備

電子楽器やコンピューターの間で、演奏情報のやりとりを行う統一規格MIDIを装備しています。MIDIを使うと、接続した機器間で相互にコントロールすることができ、本機を16パート・マルチ・ティンバー音源としても使用することができます。

各部の名称とその機能

コントロール・パネル

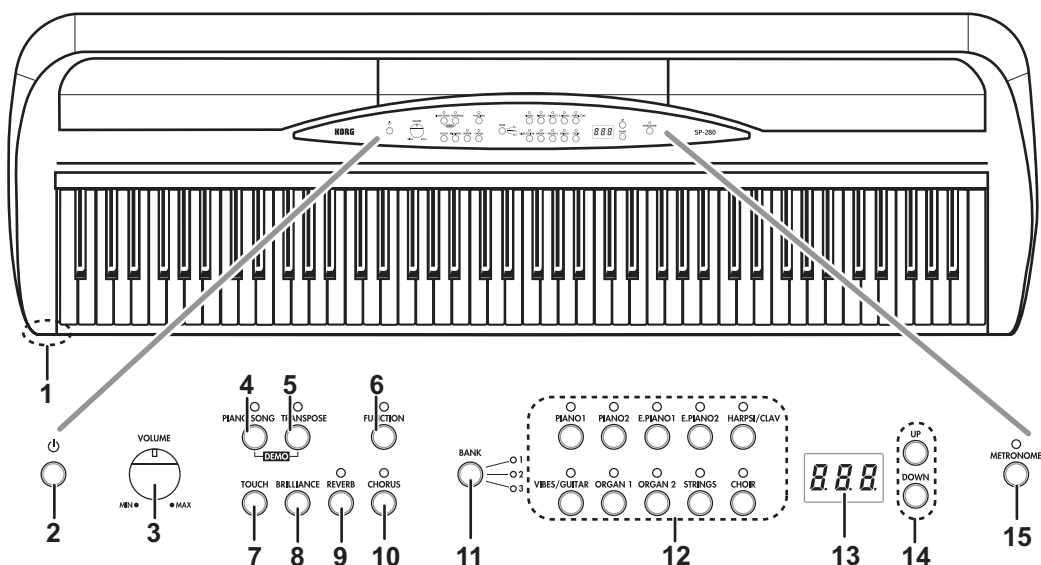

1. ヘッドホン(🎧)端子[本体前面]: ステレオ・ミニ・プラグのヘッドホンを接続することができます。本体後面のヘッドホン端子と同じ音が出ます。ヘッドホンのプラグを差し込むと、スピーカーからは音が出なくなります。
2. 電源ボタン: 押すたびに電源が入る、切るを繰り返します。
3. VOLUMEツマミ: 内蔵スピーカー、ヘッドホン端子、およびLINE OUT端子からの音量をコントロールします。
4. PIANO SONGボタン、LED: ピアノ・ソング演奏に入ります、このときLEDが点灯します。TRANSPOSEボタンを一緒に押すと、音色デモ演奏に入ります。
5. TRANSPOSEボタン、LED: 移調するときに使います。移調中はLEDが点灯します。PIANO SONGボタンを一緒に押したときは、音色デモ演奏に入ります。
6. FUNCTIONボタン、LED: ピッチ、音律などの設定を行うファンクション・モードに入ります。長押ししたときは、MIDI関連の設定を行うMIDIファンクション・モードに入ります。ファンクション・モードのときはLEDが点灯し、MIDIファンクション・モードのときはLEDが点滅します。
7. TOUCHボタン: 鍵盤のタッチ(感度)を選びます。
8. BRILLIANCEボタン: 音の明るさを選びます。
9. REVERBボタン、LED: 音に残響を加えるリバーブをオン、オフします。オンにするとLEDが点灯します。
10. CHORUSボタン、LED: 音に広がりを与えるコーラスをオン、オフします。オンにするとLEDが点灯します。
11. BANKボタン、LED: 使用する音色のバンクを選びます。現在選んでいるバンクのLEDが点灯します。
12. 音色ボタン: 30(10×3バンク)音色から選択します。同時に2つの音色で演奏(レイヤー・モード)することもできます。
13. ディスプレイ: ファンクション・モード時やメトロノームなどの設定を表示します。

14. UP/DOWNボタン:各種設定の値を選びます。

15. METRONOMEボタン、LED:メトロノームをスタート、ストップします。メトロノーム使用中はLEDが点灯します。また、長押ししたときは、メトロノームの各種設定をするメトロノーム設定モードに入ります。

リア・パネル(後面)

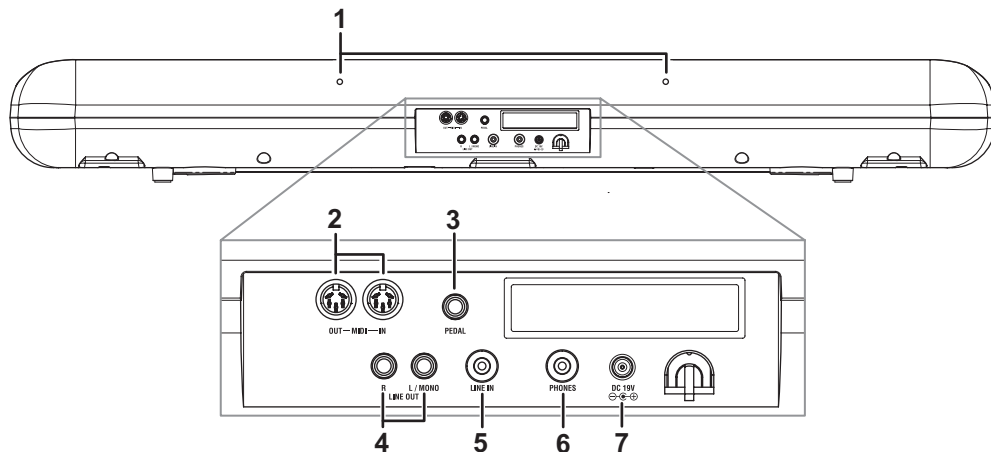

1. 譜面立て穴:付属の譜面立て取り付け用の穴です。

2. MIDI (IN、OUT) 端子:他のMIDI機器(シーケンサー、キーボードなど)を接続するときに使用します。

OUT: MIDI情報を送信します(本機からコントロールする外部MIDI機器のMIDI IN端子と接続します)。

IN: MIDI情報を受信します(本機をコントロールする外部MIDI機器のMIDI OUT端子と接続します)。

3. PEDAL端子:付属のダンパー・ペダルを接続します。

4. LINE OUT (L/MONO、R) 端子:音声の出力端子です。アンプ付きスピーカーの入力端子や音響機器のAUX INなどに接続してください。モノラル出力で使用するときはL/MONOに接続してください。
LINE OUT端子の出力音量はVOLUMEツマミで調整してください。

5. LINE IN端子:音声の入力用のステレオ・ミニ端子です。音響機器や他の電子楽器等の音声出力(AUX OUT)に接続してください。入力音量は接続した機器側で調整してください。

6. ヘッドホン(PHONES)端子:ステレオ・ミニ・プラグのヘッドホンを接続することができます。本体前面のヘッドホン端子と同じ音が出ます。ヘッドホンのプラグを差し込むと、スピーカーからは音が出なくなります。

7. DC 19V端子:付属のACアダプターのDCプラグを接続します。

準備と自動演奏

演奏する前の準備

付属のスタンドについて

スタンドを取り付けて使用する場合は、ACアダプターや譜面立てを取り付ける前に117ページの「スタンドの取り付け」をご覧ください。

付属のACアダプターの接続

ACアダプターにACアダプター用電源コードを取付け、DCプラグをリア・パネル(後面)のDC19V端子に接続します。

- ▲ ACアダプターのコードを必ずコード・フックに引っかけてください(図1)。コードをフックから外すときは、無理に引っ張らないでください。プラグ破損の原因になります。
- ▲ ACアダプターは必ず付属のものをお使いください。他のACアダプターを使用した場合、故障などの原因となります。
- ▲ 電源は必ずAC100Vを使用してください。

ACアダプター用電源コードのプラグには、アース端子が付いています。感電と機器の損傷を防ぐために、アース接続を確実に行って、コンセントに接続します。

接地極付きコンセントに接続する場合(図2)

接地極付きコンセントにACアダプター用電源コードのプラグをそのまま差し込んでください。

アース端子付きコンセントに接続する場合(図3)

ACアダプター用電源コードのプラグに、2P-3P変換器を取り付けます。そして、コンセントのアース端子にアース線を接続し、2P-3P変換器のプラグを差し込みます。

警告 アース接続は、コンセントにプラグを差し込む前に行ってください。また、アース接続を外すときは、コンセントからプラグを抜いてから行ってください。

2P-3P変換器のアース線のU字端子にカバーが付いている場合は、カバーをはずして使用してください。

ヘッドホンを使うときは

ステレオ・ヘッドホンは、ステレオ・ミニ・プラグのものをお使いください。ヘッドホン端子は後面(図1)と本体前面左端(図4)に1つずつあるので、お二人で演奏を楽しむことができます。

本体前面または、後面のヘッドホン端子にヘッドホンのプラグを差し込むと、本機のスピーカーからは音が出なくなります。夜間などの周囲へ伝わる音量が気になるときはヘッドホンをお使いください。

- ▲ 「標準→ミニ」の変換プラグのついたヘッドホンをご使用の場合、プラグの抜き差しは変換プラグを持って行ってください。
- ▲ ヘッドホンを使用する際は、耳の保護のために大きな音量で長い時間聴かないでください。

譜面立てを使うときは

付属の譜面立てを、リア・パネルの譜面立て穴に差し込みます(図4)。

- ▲ 譜面立てを強く押さないでください。本体が転倒する恐れがあります。

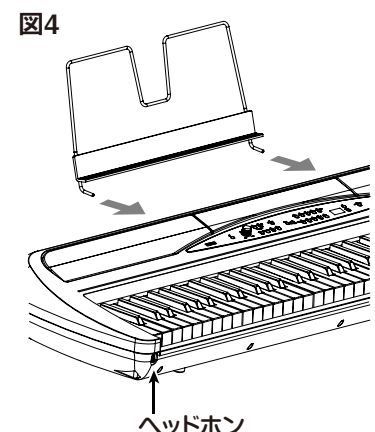
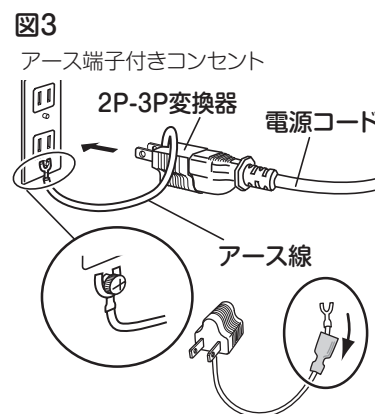
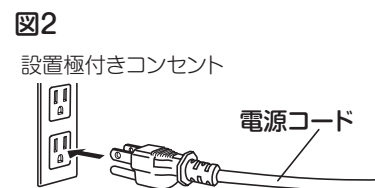
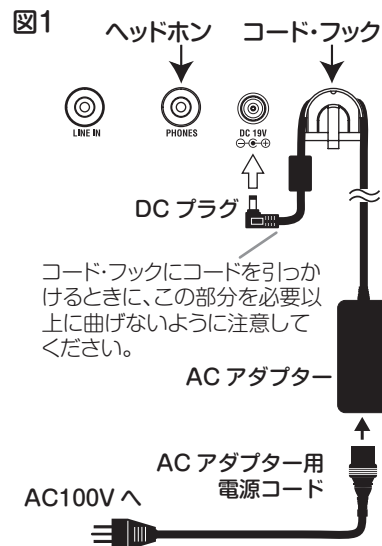

電源を入れる

電源ボタンを押して、本体の電源を入れます(図5)。

電源を入れると、コントロール・パネルの音色ボタンのLEDが点灯します。

電源を切るときは、もう一度電源ボタンを押してください。

⚠ 電源をオフにすると、オート・パワー・オフ機能の設定以外は工場出荷時の設定(初期設定)に戻ります。

オート・パワー・オフ機能について

本機は30分以上鍵盤を弾かない場合や、自動演奏を再生していない場合に、自動的に電源が切れます。この機能を解除する場合は、オート・パワー・オフの設定(→p.113)をオフにしてください。

音量の調節

VOLUMEツマミを動かして音量を調整します(図5)。

音量を小さくするときは左側(MIN)へ、大きくするときは右側(MAX)へツマミを回します。内蔵スピーカー、ヘッドホン端子、およびLINE OUT端子の音量を調整できます。

⚠ VOLUMEツマミはMINの位置から徐々に音量を上げてください。

LINE IN、LIN OUT端子の使い方

LINE IN端子は、他の楽器や音響機器の音声出力を本機のスピーカーで聞くとときに使用します。

他の楽器や音響機器等の出力端子に接続してください。

本機側はステレオ・ミニ・プラグで、反対側は接続機材に合わせた端子の付いたオーディオ・コードをお使いください。

LINE OUT端子は、内蔵スピーカー以外の音響機器で演奏を聞くとときや、録音機材に録音するときに使用します。

アンプ付きスピーカーや音響、録音機器等の入力端子に、オーディオ・コードを差し込み接続してください。

モノラルで接続するときは、L/MONO側に接続してください。

⚠ 各接続は必ず本機、および接続機器の電源を切った状態で行ってください。不注意な操作を行うと、本機や接続した機器等を破損したり、誤動作を起こす原因となりますので十分に注意してください。

⚠ 接続するオーディオ・コードは別売品です。接続する機器に合わせて市販品をお求めください。

図5

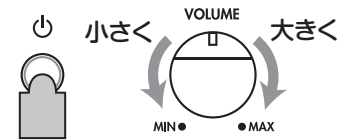

自動演奏を聴く

本機には、高品位な10種類の音色を使った音色デモ・ソングが10曲と、ピアノ音色を使い、なじみのあるピアノ曲などをあつかったピアノ・ソングが20曲、合計30曲の自動演奏が入っています。

▶ 音色デモ・ソングの演奏中に鍵盤を弾いて音色を出すことはできますが、音色ボタンで本機の音色を変えることはできません。

▶ 音色デモ・ソングの演奏中はエフェクト(リバーブ、コーラス)の設定を変えることはできません。

音色デモ・ソングを聴く

1. PIANO SONGボタンとTRANSCOPEボタンを同時に押します。

PIANO SONG LEDが点滅して、音色ボタンのLEDが順番に点滅します。このときディスプレイに音色デモ・ソング番号が表示(d01)されます。

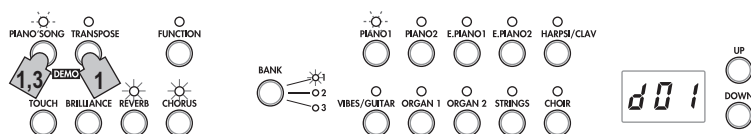

2. 約3秒後、PIANO1ボタンのLEDが点滅に変わり、音色デモ・ソングの演奏が始まります。

PIANO1の音色デモ・ソングの演奏が終わるとPIANO2、E.PIANO1と順番に演奏が続き、CHOIRの演奏が終わると、再びPIANO1から演奏を始めます。

任意の音色デモ・ソングを聴くときは

音色ボタンのLEDが順番に点滅しているときに、聞きたい音色ボタンを押します。演奏途中でも、聞きたい音色ボタンを押すと数秒後にデモ・ソングが切り替わります。

なお、ディスプレイ横のUP/DOWNボタンでソングを選ぶこともできます。

音色デモ・ソング・リスト

表示	音色ボタン	曲名	作者
d01	PIANO1	雨の庭	C.ドビュッシー
d02	PIANO2	ダニー・ボーイ	アイルランド民謡
d03	E.PIANO1	Jam Session	N. Nishi
d04	E.PIANO2	In Memory	M.Geisel
d05	HARPSI/CLAV	インヴェンション第8番	J.S.バッハ
d06	VIBES/GUITAR	Jazz in Spain	KORGオリジナル
d07	ORGAN1	Improvisation	M.Geisel
d08	ORGAN2	トッカータ 二短調	J.S.バッハ
d09	STRINGS	Scoring Interlude	M.Geisel
d10	CHOIR	Autumn Flares	M.Geisel

3. 音色デモ・ソングの演奏を止めるときは、PIANO SONGボタンをもう一度押します。

ピアノ・ソングを聴く

1. PIANO SONGボタンを押します。

PIANO SONG LEDとPIANO1ボタンのLEDが点灯し、ディスプレイにピアノ・ソング番号(001)が表示されます。

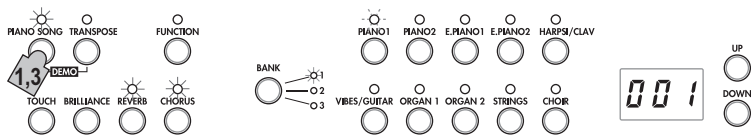

2. 約3秒後、PIANO1ボタンのLEDが点滅に変わり、ピアノ・ソングの演奏が始まります。

1番のピアノ・ソングの演奏が終わると2番、3番と順番に演奏が続き、20番の演奏が終わると、再び1番から演奏を始めます。

任意のピアノ・ソングを聴くときは

聞きたいソングの番号をディスプレイ横のUP/DOWNボタンで選びます。演奏途中でも、同様にボタンで番号を選ぶと数秒後にピアノ・ソングが切り替わります。

ピアノ・ソング・リスト

番号	表示	曲名	作者
1	001	革命のエチュード	F.ショパン
2	002	月の光	C.ドビュッシー
3	003	幻想即興曲 Op.66	F.ショパン
4	004	ワルツ第6番 変二長調「小犬」 Op.64-1	F.ショパン
5	005	プレリュード(平均律第1巻 第1番より)	J.S.バッハ
6	006	トルコ行進曲(ソナタ K.331より)	W.A.モーツァルト
7	007	アラベスク第1番	C.ドビュッシー
8	008	エリーゼのために	L.v.ベートーヴェン
9	009	愛の夢 第3番	F.リスト
10	010	カンパネラ	F.リスト
11	011	ノクターン 第2番 Op.9-2	F.ショパン
12	012	春の歌 Op.62-6	F.メンデルスゾーン
13	013	水の反映	C.ドビュッシー
14	014	ジムノペディ第1番	E.サティ
15	015	別れの曲 Op.10-3	F.ショパン
16	016	Old Feather Blues	KORG オリジナル
17	017	亜麻色の髪の乙女	C.ドビュッシー
18	018	エンターティナー	S.ジョプリン
19	019	Sunflowers	KORG オリジナル
20	020	アメイジング・グレイス	賛美歌

3. ピアノ・ソングの演奏を止めるときは、PIANO SONGボタンをもう一度押します。

弾いてみましょう

音色を選ぶ(シングル・モード)

本機は高品位な音色を30(10×3バンク)種類の中から選ぶことができます。

音色ボタン	バンク	音色名	#
PIANO1	1	グランド・ピアノ	3
	2	クラシック・ピアノ	2
	3	ジャズ・ピアノ	2
PIANO2	1	ライブ・ピアノ	2
	2	ホンキートンク・ピアノ	2
	3	エレクトリック・グランド・ピアノ	1
E.PIANO1	1	ステージ・エレクトリック・ピアノ	1
	2	ブライツ・エレクトリック・ピアノ	2
	3	トレモロ・エレクトリック・ピアノ	3
E.PIANO2	1	デジタル・エレクトリック・ピアノ1	2
	2	60's エレクトリック・ピアノ	1
	3	デジタル・エレクトリック・ピアノ2	2
HARPSI/CLAV	1	ハープシコード	2
	2	クラビ	1
	3	シン・クラビ	2
VIBES/GUITAR	1	ビブラフォン	1
	2	マリンバ	1
	3	アコースティック・ギター	2
ORGAN1	1	ジャズ・オルガン1	2
	2	ジャズ・オルガン2	2
	3	ジャズ・オルガン3	2
ORGAN2	1	パイプ・オルガン1	2
	2	パイプ・オルガン2	2
	3	ポジティブ・オルガン	3
STRINGS	1	ストリングス	2
	2	シネマ・ストリングス	2
	3	アナログ・ストリングス	2
CHOIR	1	クワイア Aah	1
	2	ボイス Ooh	2
	3	クラシカル・クワイア	3

#は音色が使用しているオシレーターの数(116ページの「最大発音数について」参照)

1. 弾きたい音色の音色ボタンを1つ選びます。

選んだボタンのLEDが点灯します。

2. BANKボタンを押して3種類の中から音色を選びます。

押すたびにBANKボタンの右のLEDが上から順に点灯し、1、2、3、1...とバンク(音色)が切り替わります。

たとえば、エレクトリック・グランド・ピアノの音色を選ぶには、音色ボタンのPIANO2を押してボタンのLEDを点灯させます。

そのあとBANKボタンを2回押してバンク3(エレクトリック・グランド・ピアノ)を選びBANKボタンの右下のLEDを点灯させます。

なお、それぞれの音色ボタンで選んだバンクは、他の音色に切り替えても記憶されます。

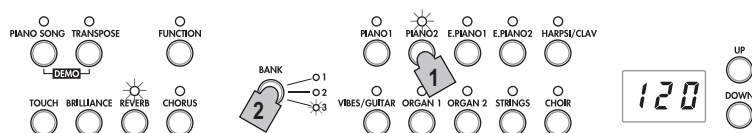

⚡ 電源を入れるたびに、各音色ボタンにはバンク1の音色が選択されます。

2つの音色を重ねて演奏する(レイヤー・モード)

2つの音色を重ねた音で演奏することができます。これを、レイヤー・モードと呼びます。

重ねる音色の音色ボタンを2つ同時に押してください。選ばれた2つの音色のボタンのLEDが点灯します。

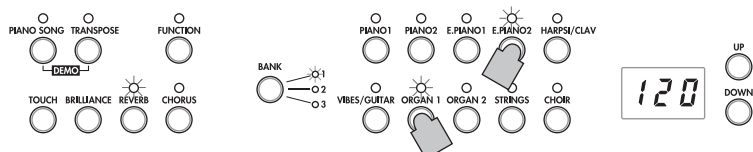

選んだ2つの音色のボタンの位置関係が左側で上段にあるほうがレイヤー1、他方がレイヤー2になります(右図参照)。

たとえば、E.PIANO1とORGAN1を選んだ場合は、E.PIANO1がレイヤー1、ORGAN1がレイヤー2になります。

また、バンクを変えた音色を使うときは、シングル・モードで各音色ボタンを押したときのバンク(音色)を前もって選んでください。

たとえば、グランド・ピアノとジャズ・オルガン2の音色を重ねて演奏するときは、PIANO1にはバンク1(グランド・ピアノ)を、またORGAN1にはバンク2(ジャズ・オルガン2)を選んだ後、両方のボタンを同時に押してください。

▲ レイヤー・モードを選ぶと、選んだ音色のオシレーター数によって同時発音数が制限されます(116ページの「最大発音数について」参照)。

▲ 同じ音色ボタンに割り振られたバンクが違う音色(PIANO1のグランド・ピアノとブライト・ピアノなど)を選ぶことはできません。

シングル・モードに戻るには

音色ボタンで1つだけ音色を選ぶとシングル・モードに戻ります。

レイヤー・モードの各種設定

レイヤー・モードでは音色間の音量バランスをとったり、音色ごとにオクターブをずらしたり、音色ごとのダンパー・ペダルの有効、無効を設定できます(111ページの「ファンクション・モード」参照)。

2人で演奏する(パートナー・モード)

鍵盤を左側と右側で分けて、2人の演奏者が同様の音域で演奏をすることができます。これをパートナー・モードとよびます。

1. FUNCTIONボタンを押します。

FUNCTION LEDとPIANO1 LEDが点灯します。

2. E.PIANO1ボタンを押します。

音色ボタンのE.PIANO1 LEDが点灯し、ディスプレイにOFFと表示されます。

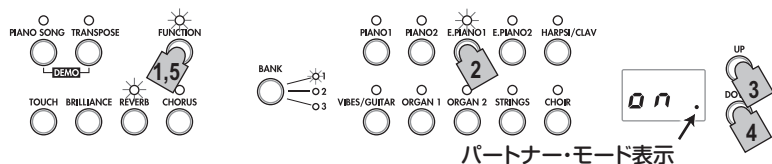

3. ディスプレイ横のUPボタンを押してonにします。

パートナー・モードがオンになり、鍵盤の左側も右側もPIANO1音色になります。

パートナー・モードがオンのときは、ディスプレイ内右下のドットが表示されます。

エフェクト

ブリリアンス

音色の明るさを変えるエフェクトです。

BRILLIANCEボタンを押しながら、ディスプレイ横のUP/DOWNボタンを押すことで設定を変更します。

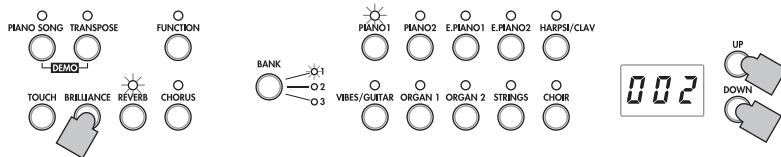

設定はディスプレイに表示され、音色は3にするとより明るく、1にするとやや控えめの明るさになります。

設定はすべての音色に共通で電源を切るまで維持されますが、電源を入れると2の標準設定になります。

▲ブリリアンスはオフにできません。

リバーブ

音に残響と深みを加え、コンサート・ホールで演奏しているような臨場感のあるサウンドにするエフェクトです。工場出荷時は音色ごとにオン、オフや設定が記憶されています。

REVERBボタンを押すたびにリバーブのオン(LED点灯)、オフ(LED消灯)を繰り返します。

設定の変更をするときは、**REVERB**ボタンを押しながら、ディスプレイ横のUP/DOWNボタンを押します。

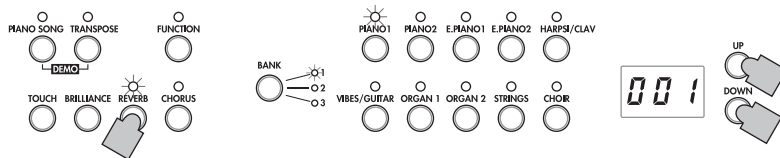

設定はディスプレイに表示され、3にするとリバーブの効果が深く、1にするとリバーブの効果が浅くなります。

ここでのオン、オフや設定は、音色を切り替えたり、電源を切ると工場出荷時の状態(初期設定)に戻ります。

コーラス

コーラスは、音にうねりを加え、広がりのある豊かなサウンドにします。工場出荷時は音色ごとにオン、オフや設定が記憶されています。

CHORUSボタンを押すたびにコーラスのオン(LED点灯)、オフ(LED消灯)を繰り返します。

設定の変更をするときは、**CHORUS**ボタンを押しながら、ディスプレイ横のUP/DOWNボタンを押します。

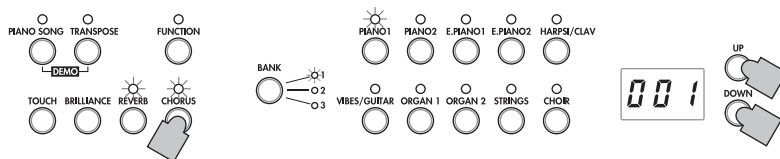

設定はディスプレイに表示され、音色は3にするとコーラスの効果が深く、1にするとコーラスの効果が浅くなります。

ここでのオン、オフの設定は、音色を切り替えたり、電源を切ると工場出荷時の状態(初期設定)に戻ります。

メトロノーム

練習に便利なベル音や音量などをかえることができるメトロノームを内蔵しています。

メトロノームのオン、オフ

METRONOMEボタンを押すと、LEDが点灯し、メトロノームがスタートします。

メトロノームを止めるときは、もう一度METRONOMEボタンを押してLEDを消灯します。

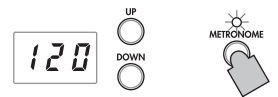

テンポの設定

メトロノームのテンポは、メトロノームのオン、オフに関係なく、ディスプレイにテンポの値が表示(初期設定は120)されているときに、ディスプレイ横のUP/DOWNボタンで設定できます。なお、設定範囲は♩ = 40 ~ 240です。初期設定に戻すときはUP/DOWNボタンを同時に押します。

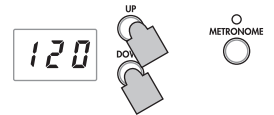

拍子の設定

1. METRONOMEボタンを長押しして、メトロノーム設定モードに入ります。

METRONOME LEDが点滅に変わり、音色ボタンのPIANO1 LEDが点灯します。

このとき、ディスプレイに拍子が表示されます。

メトロノーム設定モードに入った時は、常に拍子の設定になります。

2. メトロノーム設定モードの他の設定をした後に拍子の設定をするときは、PIANO1ボタンを押します。

3. ディスプレイ横のUP/DOWNボタンで値を設定します。

設定範囲は4種類で02(2/4)、03(3/4)、04(4/4)、06(6/4)で、初期設定は04です。

初期設定に戻すときはUP/DOWNボタンを同時に押します。

4. METRONOMEボタンを押して、メトロノーム設定モードから出ます。

METRONOME LEDが消灯、または点灯に戻ります。



音量の設定

1. METRONOMEボタンを長押しして、メトロノーム設定モードに入ります。

METRONOME LEDが点滅に変わります。

2. PIANO2ボタンを押すと、ディスプレイに音量が表示されます。

3. ディスプレイ横のUP/DOWNボタンで値を設定します。

設定範囲は1 ~ 13で、初期設定は10です。

初期設定に戻すときはUP/DOWNボタンを同時に押します。

4. METRONOMEボタンを押して、メトロノーム設定モードから出ます。

METRONOME LEDが消灯、または点灯に戻ります。



アクセント音の選択

1. METRONOMEボタンを長押しして、メトロノーム設定モードに入ります。
METRONOME LEDが点滅に変わります。
2. E.PIANO1ボタンを押すと、ディスプレイにアクセント音設定が表示されます。
3. ディスプレイ横のUP/DOWNボタンで値を設定します。
設定は3種類でoFF(アクセント音なし.)、on1(強拍が強調音)、on2(強拍がベル音)で、初期設定はoFFです。
4. METRONOMEボタンを押して、メトロノーム設定モードから出ます。
METRONOME LEDが消灯、または点灯に戻ります。

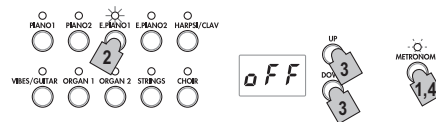

テンポの設定(メトロノーム設定モード時)

1. METRONOMEボタンを長押しして、メトロノーム設定モードに入ります。
METRONOME LEDが点滅に変わります。
2. E.PIANO2ボタンを押すと、ディスプレイにテンポが表示されます。
3. ディスプレイ横のUP/DOWNボタンで値を設定します。
設定範囲は♩ = 40 ~ 240で、初期設定は120です。
初期設定に戻すときはUP/DOWNボタンを同時に押します。
4. METRONOMEボタンを押して、メトロノーム設定モードから出ます。
METRONOME LEDが消灯、または点灯に戻ります。



メトロノーム音の選択

1. METRONOMEボタンを長押しして、メトロノーム設定モードに入ります。
METRONOME LEDが点滅に変わります。
2. HARPSI/CLAVボタンを押すと、ディスプレイにメトロノーム音設定が表示されます。
3. ディスプレイ横のUP/DOWNボタンで値を設定します。
設定は2種類で1(アコースティック.)、2(電子音)で、初期設定は1です。
4. METRONOMEボタンを押して、メトロノーム設定モードから出ます。
METRONOME LEDが消灯、または点灯に戻ります。



その他の機能

鍵盤タッチ・コントロールの設定

鍵盤を弾く強さによる音の強弱の変化の度合いを設定します。

設定を変えるときは、TOUCHボタンを押しながら、ディスプレイの横のUP/DOWNボタンを押して設定します。

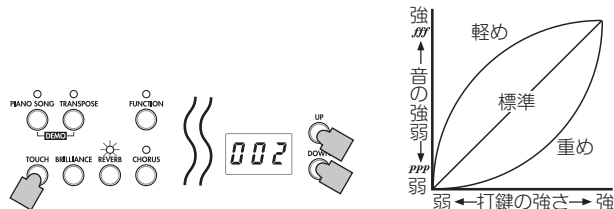

表示	タッチ・コントロールの設定
1	軽め、弱く弾いても強音が出せるタッチ
2	標準、普通のピアノ・タッチ
3	重め、強く弾かないと強音が出せないタッチ

電源をオフにすると2(標準)の設定に戻ります。

全音色共通の設定になります。

トランスポーズ

キーを変える(移調する)ことによって、黒鍵をあまり使わない指使いで演奏したり、覚えたそのままの指使いで、他の楽器や歌に演奏を合わせることができます。これをトランスポーズ機能といいます。11半音の範囲ですらすことができ、1半音上げた場合、下図の左の楽譜を弾くと、右の楽譜のように鳴ります。

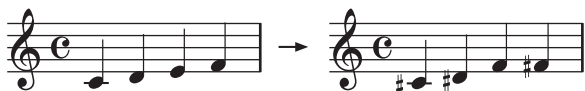

電源をオフにするとトランスポーズは解除されます。

TRANSPOSEボタンを押しながら、F#6 ~ F7中から移調するキーの鍵盤を押します。

C7以外の鍵盤を押えるとTRANSPOSE LEDが点灯し、トランスポーズされたことを示します。

押さえた鍵盤の音の高さがC7の位置に対応するように、鍵盤全体の音の高さが移調します。

もとの設定に戻すときは、TRANSPOSEボタンを押しながら、C7の鍵盤を押します。このとき、TRANSPOSE LEDが消灯し、トランスポーズが解除されます。

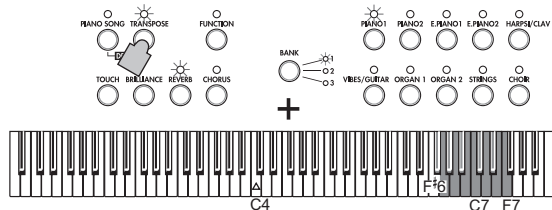

鍵盤	キーの高さ
F#6 ~ B6	6 ~ 1半音下げる
C7	標準(トランスポーズなし)
C#7 ~ F7	1 ~ 5半音上げる

ファンクション・モード

ここまでで設定していないピッチや音律設定などをする場合は、ファンクション・モードで行います。

ファンクション・モードでの各種機能の設定手順

1. FUNCTIONボタンを押します。
FUNCTION LEDとPIANO1 LEDが点灯します。
2. 機能が割り振られた音色ボタンを押します。
現在の設定がディスプレイに表示されます。
3. 値を設定します。
4. 設定が終わったらFUNCTIONボタンを押して、演奏できる状態に戻ります。
このとき、FUNCTION LEDが消灯します。

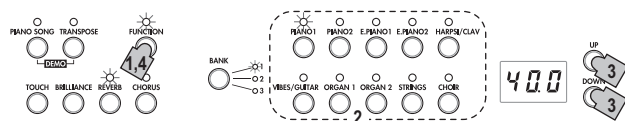

オート・パワー・オフ設定以外は電源をオフにすると初期設定に戻ります。

全音色共通の設定になります。

ファイン・チューニング(ピッチ・コントロール)

ピッチ(音の高さ)の微調整を行ないます。他の楽器と合奏をするときなどに、楽器間の微妙なピッチのずれを調整します。0.5Hzステップで427.5Hz ~ 452.5Hzまでですらすることができます。表示は27.5 ~ 52.5になります。基準ピッチはA=440Hzで、初期設定は40.0です。

1. ファンクション・モードに入ると、音色ボタンのPIANO1 LEDが点灯します。
ファンクション・モードに入った時は、常にピッチ・コントロール設定になります。
2. ファンクション・モードの他の設定をした後にピッチ・コントロール設定をするときは、PIANO1ボタンを押します。
3. ディスプレイ横のUP/DOWNボタンで値を設定します。
UP/DOWNボタンを同時に押すと440Hzに戻ります。

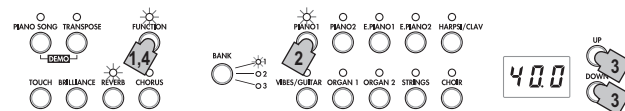

音律を選ぶ

平均律の他に、純正律(長調、短調)、古典音律(キルンベルガー、ヴェルクマイスター)、中東やインドの民族音楽で使われている音律など、9つの音律から選択します。

表示	音律
00	平均律(初期設定) : 一般的に広く使われている音律で、各半音のピッチの変化幅が同じになっています。
01	純正律[長調] : 選択した主調和音のメジャー・コードが完全に調和する音階です。
02	純正律[短調] : 選択した主調和音のマイナー・コードが完全に調和する音階です。
03	アラビック : アラビア音楽の1/4トーン・スケールを含む音階です。
04	ピタゴラス : 古代ギリシャの音階で、特にメロディー演奏に効果的です。5度は純正ですが、その他の音程、特に長3度が純正ではありません。
05	ヴェルクマイスター : ヴェルクマイスターⅢスケールです。これはバロック時代後期に比較的自由的な移調を目的として考案されたものです。
06	キルンベルガー : キルンベルガーⅢスケールです。これは主にハープスコードのチューニングに使用されます。
07	スレンドロ音階 : 1オクターブを5音で構成するインドネシアのガムラン音階です。
08	ペログ音階 : 1オクターブを7音で構成するインドネシアのガムラン音階です。

1. ファンクション・モードに入り、PIANO2ボタンを押します。
音色ボタンのPIANO2 LEDが点灯し、ディスプレイに音律の設定(00)が表示されます。
2. ディスプレイ横のUP/DOWNボタンで設定を選択します。



ストレッチ・チューニングについて

PIANO1、PIANO2の音色は、ストレッチ・チューニングを用いています。

ストレッチ・チューニングは、より自然な響きを得るために、平均律のピッチに対して低音域は低く、高音域は高くピッチを調整したものです。これは、アコースティック・ピアノが通常調律される方法です。

パートナー・モードの設定

1. ファンクション・モードに入り、E.PIANO1ボタンを押します。
音色ボタンのE.PIANO1 LEDが点灯し、ディスプレイにオン、オフが表示されます。
2. ディスプレイ横のUP/DOWNボタンを押すたびにオン(on)、オフ(off)が切り替わります。

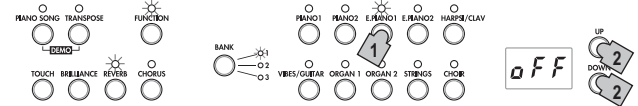

パートナー・モードをオンにすると、鍵盤の右側も左側もPIANO1音色になり、PIANO1 LEDが点灯します。

このとき、ディスプレイ内右下のドットが表示されます(パートナー・モード表示)。



右側の鍵盤はE4～C8で2オクターブ低い音域(E2～C6)の音色が出ます。左側の鍵盤はA0～Eb4で2オクターブ高い音域(A2～Eb6)の音色が出ます。

MEMO 鍵盤の右側と左側の分割位置や発音音域(音の高さ)を変えることはできません。

パートナー・モードのときは、トランスポーズの設定は無視されます。また、鍵盤情報(Note On、Note Off)のMIDI送信はしません。

左側の音色を変えたいときは

ファンクション・モードを出て、左側の鍵盤で使用する音色の音色ボタンを押します。右側の鍵盤の音はPIANO1音色のままになります。
この場合は、左側の鍵盤の音色のボタンのLEDだけが点灯します。

左側と右側で任意の音色に変えたいときは

ファンクション・モードを出て、使用する音色の音色ボタンを2つ同時に押してください。選ばれた2つの音色のボタンのLEDが点灯します。

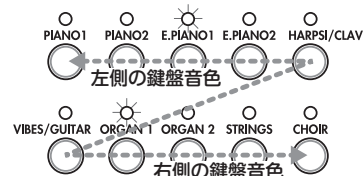

選んだ2つの音色のボタンの位置関係が左側で上段にあるほうが左側の鍵盤の、他方が右側の鍵盤の音色になります。たとえば、E.PIANO1とORGAN1を選んだ場合は、E.PIANO1が左側の鍵盤、ORGAN1が右側の鍵盤の音色になります。

また、バンクを変えた音色を使うときは、前もってシングル・モードで、各音色ボタンを押したときのバンク(音色)を選んでください。

左側と右側で任意の音色に変えたまま、パートナー・モードをオフにしてファンクション・モードを出た場合は、音色ボタンのLEDが点灯している音色が選択されます。

左側と右側でPIANO1以外の同じ音色を使いたいときは

ファンクション・モードを出て、使用したい音色の音色ボタンが右側になるように2つ同時に押してください。そのあと、右側に選んだ音色のボタンをもう一度押します。たとえば、PIANO2とORGAN1を選んだあと、もう一度ORGAN1ボタンを押すと左右どちらもORGAN1の音色になります。

▲ パートナー・モードのまま、ピアノ・ソングの演奏に入ると、演奏される音色はピアノ1に変更されますが、右側の鍵盤(E4～C8)を弾いたときは、パートナー・モードで選んでいた右側の鍵盤の音色がでます。

左側と右側で音量を変えたいときは

左側と右側で音色を変えた時はそれぞれの音色の音量設定をすることができます。「レイヤー音量バランスの設定」をご覧ください。

ダンパーを使うときは

付属のダンパー・ペダルを使用している場合は、右側の演奏者にのみダンパー効果がかかります。

MeMO 別売オプションのペダル・ユニットを使用している場合は右側、左側が独立したダンパー・ペダルとして使用できます。

ダンパー：右側演奏者用のダンパー・ペダルとして動作します。

ソステヌート：動作しないようになります。

ソフト：左側演奏者用のダンパー・ペダルとして動作します。

レイヤー音量バランスの設定

レイヤー・モード(またはパートナー・モード)のときの音色の音量バランスの調整を行います。調整範囲は1-9...9-9...9-9で、レイヤー1(左側の鍵盤)が左の値、レイヤー2(右側の鍵盤)が右の値になります。初期設定は9-9です。

1. ファンクション・モードに入り、E.PIANO2ボタンを押します。

音色ボタンのE.PIANO2 LEDが点灯し、ディスプレイにバランスの設定(9-9)が表示されます。

2. ディスプレイ横のUP/DOWNボタンで音量バランスの設定を選択します。

初期設定に戻すときはUP/DOWNボタンを同時に押します。

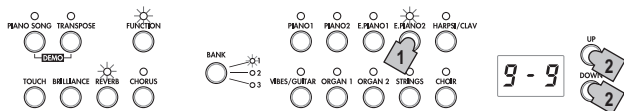

▲ 音色を替えると初期設定に戻ります。

▲ 音色がシングル・モードのときは表示が---となり設定できません。

レイヤー・オクターブの設定

レイヤー・モードのときの音色ごとのオクターブ設定を行います。調整範囲は各音色±1オクターブで表示は-01、00、01になります。初期設定は00です。

1. ファンクション・モードに入り、HARPSI/CLAVボタンを押します。

音色ボタンのHARPSI/CLAV LEDが点灯し、ディスプレイにオクターブの設定をするレイヤー(L1)が表示されます。

2. ディスプレイ横のUP/DOWNボタンでレイヤーを切り替えます。

レイヤー1はL1、レイヤー2はL2と表示されます。

3. BANKボタンを押します。

ディスプレイにオクターブの設定(00)が表示されます。

4. ディスプレイ横のUP/DOWNボタンでオクターブの値を設定します。

初期設定に戻すときはUP/DOWNボタンを同時に押します。

続けてもう片方のレイヤーのオクターブを設定するときには、HARPSI/CLAVボタンを押して、レイヤーを選び直します。

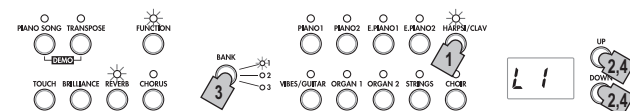

▲ 音色がシングル・モードのときは表示が---となり設定できません。

レイヤー・ペダルの設定

レイヤー・モードのときの音色ごとのダンパー設定を行います。

設定はレイヤー1の音色のみ(0-0)、レイヤー2の音色のみ(0-0)、両方の音色(0-0)の3種類です。初期設定は0-0です。

1. ファンクション・モードに入り、VIBES/GUITARボタンを押します。

音色ボタンのVIBES/GUITAR LEDが点灯し、ディスプレイにダンパーの設定(0-0)が表示されます。

2. ディスプレイ横のUP/DOWNボタンでダンパーの設定を選択します。

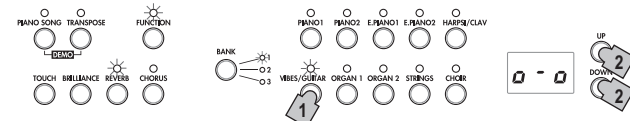

▲ 音色がシングル・モードのときは表示が---となり設定できません。

オート・パワー・オフの設定

本機は30分以上鍵盤を弾かない場合や、自動演奏を再生していない場合に、自動的に電源が切れます。この設定はオフ(OFF)にして解除することができます。初期設定はオンですが、設定は選択した時点で記憶され、電源を切っても設定は保持されます。

1. ファンクション・モードに入り、ORGAN1ボタンを押します。

音色ボタンのORGAN LEDが点灯し、ディスプレイに設定(on)が表示されます。

2. ディスプレイ横のUP/DOWNボタンでオン、オフを選択します。

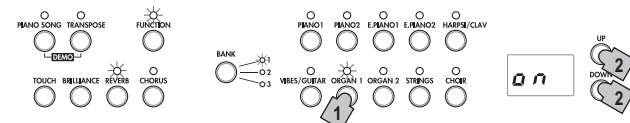

MIDI

MIDI(ミディ)とは？

MIDI (Musical Instrument Digital Interface) は、電子楽器やコンピューターの間で、演奏に関するさまざまな情報をやりとりするための世界共通の規格です。

MIDIでなにができるの？

MIDIを利用すると本機から他のMIDI機器をコントロールしたり、他のMIDI機器から本機の音源を鳴らしたりすることができます。また、シーケンサーや複数のMIDI機器を組み合わせることで、複雑なアンサンブルを楽しむこともできます。

MIDIの接続

MIDI情報をやりとりするには、MIDIケーブル(別売)を使います。このケーブルを、本機のMIDI端子と情報をやりとりする外部MIDI機器のMIDI端子に接続します。このMIDI端子は2種類あります。

MIDI OUT

MIDI情報を送信します。本機の鍵盤を弾いたときに出力されるMIDI情報で、外部MIDI機器の音を鳴らすなどのコントロールをすることができます。

本機のMIDI OUT端子と外部MIDI機器のMIDI IN端子をMIDIケーブルで接続します。

MIDI IN

MIDI情報を受信します。外部MIDI機器(MIDIキーボードやシーケンサーなど)で、本機の音を鳴らすなどのコントロールをすることができます。

本機のMIDI IN端子と外部MIDI機器のMIDI OUT端子をMIDIケーブルで接続します。

MIDIファンクション・モード

電源をオンにしたときは、本機のMIDIパラメータが送信チャンネル1、受信チャンネルすべて受信(1-16)、ローカル・オン、オムニ・オフになっています。

これらの設定を変更するときは、MIDIファンクション・モードで設定変更を行います。

MIDIファンクション・モードでの各種機能の設定手順

1. ファンクション・モードに入っていない状態で、**FUNCTION**ボタンを長押しします。
FUNCTION LEDが点滅します。
2. 機能が割り振られた音色ボタンを押します。
現在の設定がディスプレイに表示されます。
3. 値を設定します。

4. 設定が終わったら**FUNCTION**ボタンを押して、演奏できる状態に戻ります。

このとき、FUNCTION LEDが消灯します。

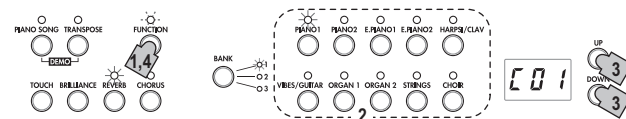

- 電源をオフにすると初期設定に戻ります。

MIDIチャンネルの変更

MIDIには、データのやりとりが可能なMIDIチャンネル1～16(C01～C16)があります。

電源をオンにしたときは、送信チャンネルには自動的に1(C01)が割り当てられます。

- MIDIファンクション・モードに入ると、音色ボタンの**PIANO1** LEDが点灯します。

MIDIファンクション・モードに入った時は、常にMIDIチャンネルの設定になります。

MIDIファンクション・モードの他の設定をした後にMIDIチャンネルの設定をするときは、PIANO1ボタンを押します。

レイヤー・モードとパートナー・モードの場合、送信チャンネルを選ぶと、レイヤー1、または左側演奏者のチャンネルが設定されることとなります。レイヤー2、または右側演奏者の送信チャンネルは、自動的に連続したチャンネルが割り当てられます。たとえば、レイヤー1、または左側演奏者の音色にMIDIチャンネル7を割り当てたときは、レイヤー2、または右側演奏者の音色は自動的にMIDIチャンネル8が選ばれます。レイヤー1、または左側演奏者の音色にMIDIチャンネル16を割り当てたときは、レイヤー2、または右側演奏者の音色はチャンネル1が選ばれます。

ローカル・オン/オフ

ローカル・オンでは、本機の鍵盤を弾くと演奏の音が鳴り、同時にMIDIデータを送信します。ローカル・オフでは、本機を弾いても演奏の音は鳴らず、データだけを送信します。通常はローカル・オン(初期設定: on)に設定します。

本機をマスター・キーボードとして使用する場合、たとえば本機を接続したMIDI機器(キーボード、音源モジュール等)の音色で演奏するときは、本機をローカル・オフに設定します。本機は鳴りませんが、接続したMIDI機器の音色で演奏されます。

また、本機を音源として使用する場合、たとえば本機をシーケンサーと接続して、シーケンサー側でエコーバック(シーケンサーが受信したデータを送り返す動作)を設定していて、戻ってきたデータで二重に鳴るのを防ぐときは、ローカル・オフ(off)に設定します。

- MIDIファンクション・モードに入り、**PIANO2**ボタンを押します。

音色ボタンのPIANO2 LEDが点灯し、ディスプレイにローカル・オン/オフの設定(on)が表示されます。

プログラム・チェンジ送受信フィルターのオン、オフ

本機からMIDIプログラム・チェンジ・ナンバーを送信し、接続したMIDI機器のプログラムを切り替えることができます。また、接続したMIDI機器からのMIDIプログラム・チェンジ・ナンバーを受信し、本機のプログラムを切り替えることができます。

プログラム・チェンジ・ナンバーと音色の対応については、下表の「音色、プログラム・チェンジ・ナンバー対応表」を参照してください。

プログラム・チェンジの情報を送受信するときはオフ (oFF: 初期設定) に、送受信しないときはオン (on) に設定します。

- MIDIファンクション・モードに入り、E.PIANO1ボタンを押します。

E.PIANO1ボタンのLEDが点灯し、ディスプレイに設定 (oFF) が表示されます。

プログラム・チェンジの送信

本機で音色ボタンとBANKボタンで音色を選ぶと、対応するMIDIプログラム・チェンジ・ナンバーを送信します。

プログラム・チェンジの受信

本機でMIDIプログラム・チェンジ・ナンバーを受信すると、対応する音色へ切り替わります。

▲ 対応していないプログラム・チェンジ・ナンバーを受信しても、本機の音色は切り替わりません。

音色、プログラム・チェンジ・ナンバー対応表

CC0: 音色のバンクセレクト (MSB) はすべて 121

音色ボタン	バンク	CC32	PC	音色
PIANO1	1	0	0	グランド・ピアノ
	2	1	0	クラシック・ピアノ
	3	0	1	ジャズ・ピアノ
PIANO2	1	2	0	ライブ・ピアノ
	2	0	3	ホンキートンク・ピアノ
	3	0	2	E.グランド・ピアノ
E.PIANO1	1	0	4	ステージE.ピアノ
	2	1	4	ブライトE.ピアノ
	3	3	4	トレモロE.ピアノ
E.PIANO2	1	0	5	デジタルE.ピアノ1
	2	2	4	60's E.ピアノ
	3	1	5	デジタルE.ピアノ2
HARPSI/ CLAV	1	0	6	ハーブシコード
	2	0	7	クラビ
	3	1	7	シン・クラビ
VIBES/ GUITAR	1	0	11	ビブラフォン
	2	0	12	マリンバ
	3	0	24	アコースティック・ギター
ORGAN1	1	0	16	ジャズ・オルガン1
	2	1	16	ジャズ・オルガン2
	3	0	17	ジャズ・オルガン3
ORGAN2	1	0	19	パイプ・オルガン1
	2	1	19	パイプ・オルガン2
	3	2	19	ポジティブ・オルガン
STRINGS	1	0	48	ストリングス
	2	0	50	シネマ・ストリングス
	3	1	50	アナログ・ストリングス
CHOIR	1	0	52	クワイア Aah
	2	1	52	ボイス Ooh
	3	2	52	クラシカル・クワイア

コントロール・チェンジ送受信フィルターのオン、オフ

本機のダンパー・ペダルなどの情報を接続した外部MIDI機器に送信してコントロールしたり、外部MIDI機器からこれらの情報を受信して本機をコントロールします。

コントロール・チェンジの情報を送受信するときはオフ (oFF: 初期設定) に、送受信しないときはオン (on) に設定します。

- MIDIファンクション・モードに入り、E.PIANO2ボタンを押します。

E.PIANO2ボタンのLEDが点灯し、ディスプレイに設定 (oFF) が表示されます。

マルチ・ティンバー音源として使う

本機は、内蔵音源を外部MIDI機器からコントロールして鳴らすことができる16パート・マルチ・ティンバー音源として動作することができます。

1. 本機のMIDI IN端子とシーケンサーなどのMIDI OUT端子をMIDIケーブルで接続します。
2. 接続したシーケンサーなどからMIDIデータを送信します。
接続するシーケンサーなどからの送信方法はそれぞれの取扱説明書をご覧ください。
3. 演奏データと一緒にプログラム・チェンジ・メッセージを受信すると、そのプログラム・ナンバーに対応する本機の音色で演奏されます。

マルチ・ティンバー音源として使用しないときはオフ (oFF) に設定します

- MIDIファンクション・モードに入り、HARPSI/CLAVボタンを押します。

音色ボタンのHARPSI/CLAV LEDが点灯し、ディスプレイに設定 (on: 初期設定) が表示されます。

付録

故障かな？とお思いになる前に

ご使用中に問題が起こった場合は次の事項を確認してください。それでも本製品が正しく動作しない場合は、コルグ・サービス・センターへお問い合わせください。

電源が入らない。

- ・ ACアダプターが本機とコンセントに正しく接続されていることを確認してください。

音が出ない。

- ・ 本機のVOLUMEツマミがMINになっていないか確認してください。MINになっていたら、適切なレベルまで音量をあげてください。
- ・ MIDIのローカル・コントロールがオフになっていないか確認してください。ローカル・コントロールがオフならば、オンにしてください。
- ・ ヘッドホン端子にプラグが接続されている場合はスピーカーから音が出ません。ヘッドホン端子にプラグが接続されているときは、プラグを抜いてください。

音が途切れる。

- ・ 最大同時発音数を越えています。「最大発音数について」をご覧ください。

特定の音域でピアノ音色の音程、音質がおかしい。

- ・ ピアノ音色では、ピアノ本体の音をできるかぎり忠実に再現しようとしています。その結果、音域により倍音が強調されて聞こえるなど、音程や音質が異質に感じる場合がありますが、本機の不良ではありません。

接続したMIDI機器が送信したMIDIデータに反応しない。

- ・ MIDIケーブルがすべて正しく接続されていることを確認してください。MIDI機器と同じチャンネルで、本機がMIDIデータを受信していることを確認してください。

最大発音数について

本機は前に鳴っている音を消して、後で押さえた音を優先的にならず仕組みになっているため、最大同時発音数を越えると音が切れてしまいます。本機の音色の中には1つの音色でも2つ以上のオシレーター（音源回路の1音分）から構成されている音色もあります。オシレーターが1つから構成されているVIBES/GUITARのバンク1や2などの音色は最大同時発音数が120音です。データが2つから構成されているPIANO1のバンク2、3やPIANO2のバンク1、2などの音色は最大同時発音数が60音です。

120 ÷ 音色オシレーター数 = 使用可能最大発音数

レイヤーにして2つの音色を鳴らすとき、ダンパー・ペダルを使用するときなどは、最大同時発音数を考えて音色を上手に選んでください。

仕様

鍵盤 NH鍵盤：88鍵(A0～C8)

タッチ・コントロール

ライト(軽め)、ノーマル(標準)、ヘビー(重め)

ピッチ トランスポーズ、ファイン・チューニング

音律 9種類

音源 ステレオPCM音源

同時発音数 120(最大)

音色 30(10×3バンク)

エフェクト

プリリアンス、リバーブ、コーラス(各3段階)

デモ・ソング

30(音色デモ・ソング10、ピアノ・ソング20)

メトロノーム

テンポ、拍子、アクセント、音量、音色

ペダル

ダンパー・ペダル(ハーフ・ペダル対応)またはペダル・ユニット(別売オプション)

接続端子

LINE OUT(L/MONO、R)、LINE IN、MIDI(IN、OUT)、ヘッドホン×2、PEDAL、ペダル・ユニット

コントロール

電源、ボリューム、ピアノ・ソング、トランスポーズ、ファンクション、タッチ、プリリアンス、リバーブ、コーラス、バンク、音色×10、アップ、ダウン、メトロノーム

アンプ出力 22W×2

スピーカー だ円形(8cm×12cm)×2

電源 DC 19V、ACアダプター(付属)

消費電力 15W

外形寸法(W×D×H) 1361×406×785mm
(専用スタンド込み、譜面立て除く)

質量 19kg(専用スタンド込み、譜面立て除く)

付属品

ACアダプター、譜面立て、ヘッドホン、専用スタンド、ダンパー・ペダル

別売オプション ペダル・ユニット

- * 仕様および外装は、改良のため予告なく変更することがあります。

スタンドの取り付け

警告

- スタンドの取り付けは必ず2人以上で行ってください。

取り付け時の注意

正しく安全に取り付けるためには、以下の項目に注意して作業を行ってください。

- ・ 部品の種類や向きを間違わないように注意して、手順通りに取り付けてください。

その他の注意

取り付け後は、以下の項目に注意してください。

- ・ **ネジの緩みについて**
取り付け後、時間が経過すると、各部のネジが緩むことがありますので、ネジが緩んでいないかを定期的に確認することをおすすめします。また、スタンドの揺れが激しいと感じる場合は、ネジが緩んでいる可能性があります。そのときは、ネジを締め直してください。
- ・ **設置場所を移動するとき**
スタンドを取り付けた状態で移動すると、思わぬ故障の原因となる場合があります。本体からスタンドを取り外し、本体とスタンドを別々に移動してください。移動後は「スタンドの取り付け」に従い、取り付け直してください。
- ・ **取り外しについて**
スタンドを取り外すときは、取り付け時の逆の順番で行ってください。取り外し後は、ネジなどの部品をなくさないように保管してください。

取り付け方法

下記がすべてそろっていることを確認してください。また、前脚のボルト部分の長さが不足していないか(14mm以上)確認し、調整後に取り付けを行ってください。

- ▲ ボルト部分の長さが不足している場合は(14mm未満)、アジャスターを回して長さを確保してください。

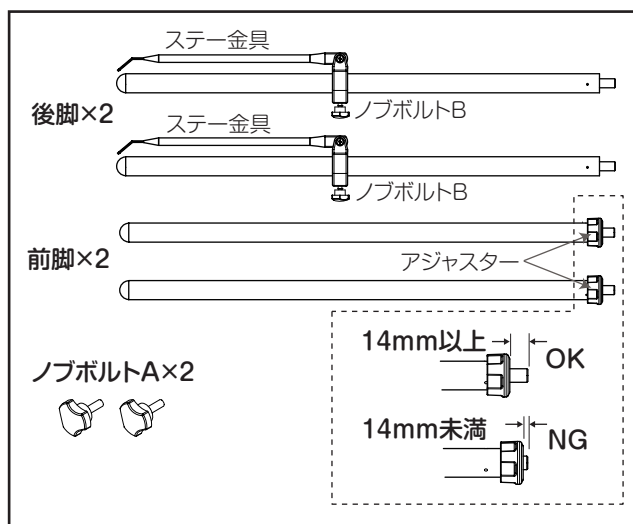

本体の鍵盤やツマミなどの破損を防ぐための雑誌、布や適度の硬さのクッションなど(下図参照)を用意してください。

1. 本体を反転します。

下図のように製品が床に直接当たらないように、本体の両側に雑誌や布などを置き、その上に本体を裏返しにして乗せます。

本体を裏返すときに、バランスをくずして落とさないように、注意してください。

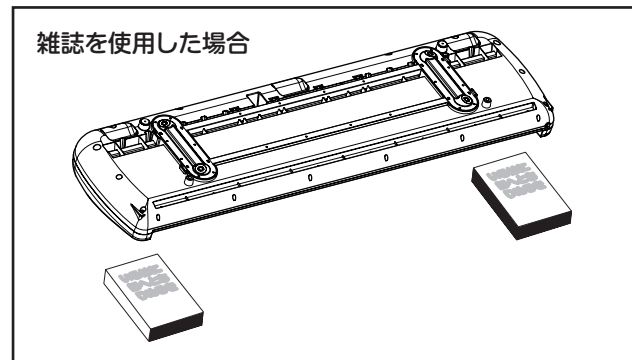

2. 前脚を取付けます(左右2本)。

前脚(ステー金具が付いていない)をスタンド・ベースの鍵盤側のネジ穴に右回し(矢印の方向)でねじ込みます。

- ▲ アジャスターの緩みがないことを確認してください。

3. 後脚を取付けます(左右2本)。

後脚(ステー金具が付いている)をスタンド・ベースの後側のネジ穴に右回し(矢印の方向)でねじ込みます。

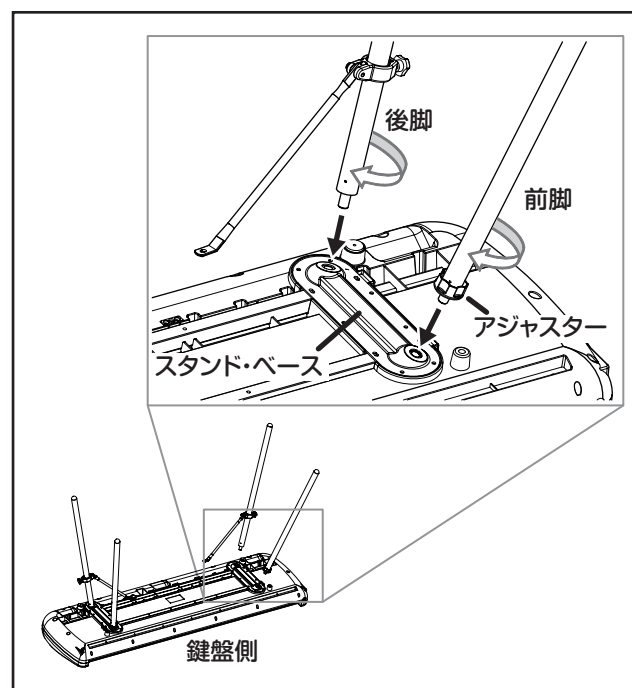

4. 後脚に取り付けているステー金具のノブボルトBを緩めます。

5. ステー金具先端のネジ穴が本体側の固定位置に届くように調節したのち、ステー金具先端側をノブボルトAで固定します。

6. 後脚に取り付いているステー金具のノブボルトBを固定します。

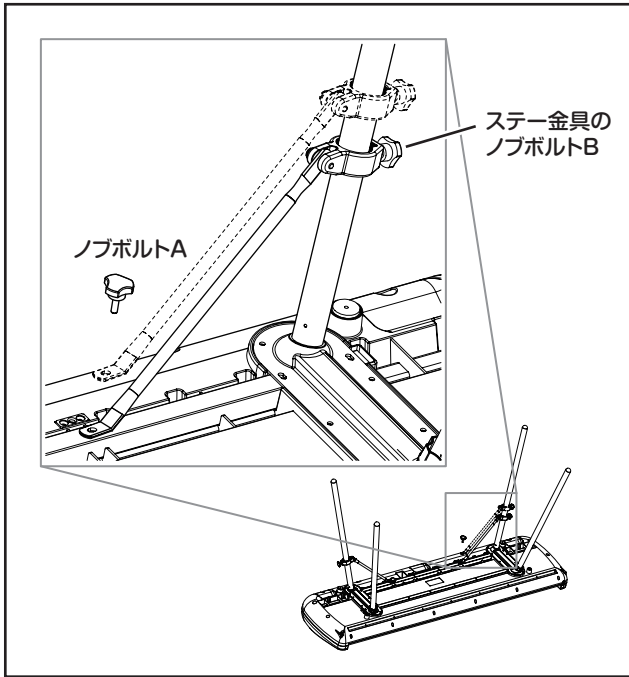

7. 周囲に注意してぶつけないように本体を反転します。

床と前脚のすきま調整について

本機は以下の手順で、床と前脚のすきまを3mm程度微調整することができます。

1. 左右のどちらかの前脚を少しずつ左(1の矢印の方向)に回して緩めて、床と脚とのすきまを調整してください。
2. 調整した脚が回らないように押さえ、脚付け根にあるアジャスターを右(2の矢印の方向)に回してしっかり固定してください。

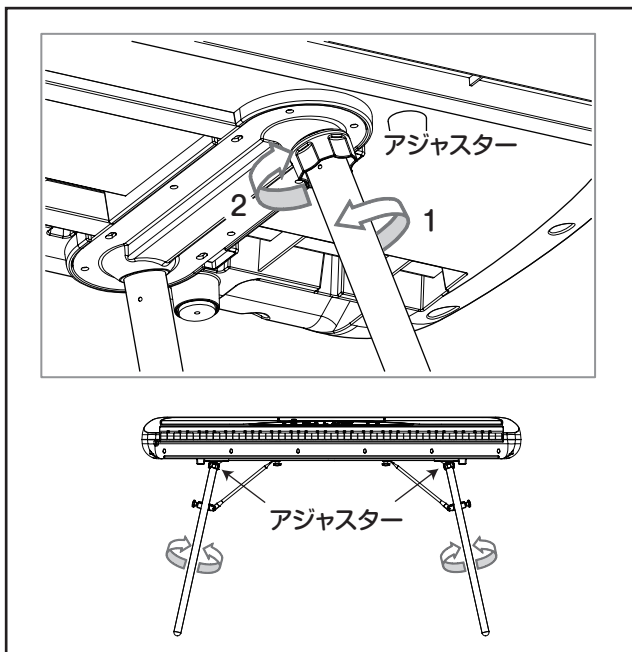

取り付け後のチェック

- 部品は余っていませんか？
部品が余ったときは、取り付け手順をよく見て、それらがどこで使用される部品なのかを確認してください。
- すべてのネジが緩んでいないかを確認してください。

別売りオプションのペダル・ユニットの取り付け

ペダル・ユニットをお買い上げいただいたお客様は、続けてペダル・ユニットの取り付けを行ってください。

⚠ ペダル・ユニットを本体に接続するときは、必ず電源を切ってから行ってください。

ペダル・コードを本体底面の端子に接続し、コード・ホルダーにからめて固定します。

このとき、コネクターの向きを間違えないようにペダル・コードを接続してください。

ペダル・コードの脱着は、ロック爪を押しながらいってください。

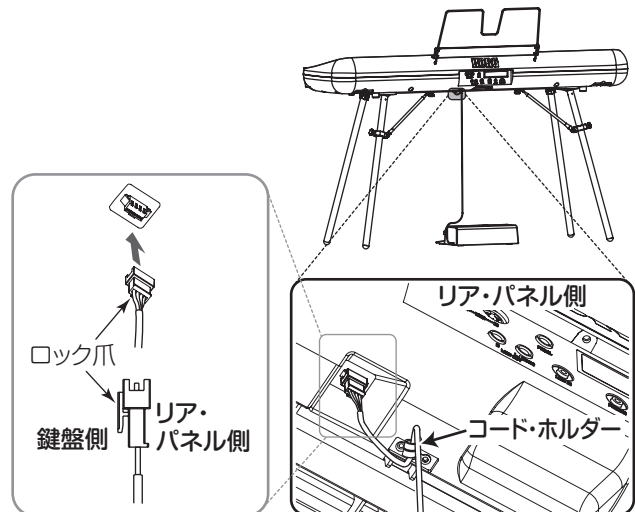

ファンクション...		送信	受信	備考
ベーシック	電源ON時	1	1	
チャンネル	設定可能	1-16	1-16	
モード	電源ON時 メッセージ 代用	× *****	3 ×	
ノート ナンバー	音域	3-125 *****	0-127 0-127	音色によって受信音域が異なる
ベロシティ	ノート・オン ノート・オフ	○ 9n, V=1-127 × V=64	○ 9n, V=1-127 ×	
アフタータッチ	キー別 チャンネル別	× ×	× ○	
ピッチ・ベンド		×	○	
コントロール チェンジ	0, 32 1 6 38 5 65 7 11 10 91, 93 64, 66, 67 71 72, 73 74 75, 76, 77, 78 100, 101 120 121	○ × × × × ○ × × × ○ × × × × × × × ○	○ ○ ○ ○ ○ ○ ○ ○ ○ ○ ○ ○ ○ ○ ○ ○ ○ ○ ○	バンクセレクト (MSB, LSB) *1 モジュレーション *1 データ・エントリ MSB *1 データ・エントリ LSB *1 ポルタメント・タイム *1 ポルタメント・オン / オフ *1 ボリューム *1 エクスプレッション *1 パン *1 リバーブ・センド、コーラス・センド *1 ダンパー、ソステヌート、ソフト *1 レゾナンス *1 EG タイム (リリース、アタック) *1 ブライツネス *1 ディケイ・タイム、ビブラート・レイト、デプス、ディレイ *1 RPN (LSB, MSB) *1 オール・サウンド・オフ *1 リセット・オール・コントロール *1
プログラム チェンジ	設定可能範囲	○ *****	○ ×	*1
エクスクルーシブ		○	○	*2
コモン	ソング・ポジション ソング・セレクト チューン	× × ×	× × ×	
リアル タイム	クロック コマンド	× ×	× ×	
その他	ローカル・オン / オフ オール・ノート・オフ アクティブ・センシング リセット	× ○ ○ ×	○ ○ (123-125) ○ ×	*1 *1
備考	*1: MIDIフィルターをオフに設定したとき、送受信する。 *2: インクワイアリーとGMモード・オンを含む。GMモード・オンは受信、ただしGM音色すべてに対応していない。			

モード1: オムニ・オン、ポリ

モード2: オムニ・オン、モノ

○: あり

モード3: オムニ・オフ、ポリ

モード4: オムニ・オフ、モノ

×: なし

* MIDIインプリメンテーションの配布については、コルグ・ホームページを確認ください。

保証規定(必ずお読みください)

本保証書は、保証期間中に本製品を保証するもので、付属品類(ヘッドホンなど)は保証の対象になりません。保証期間内に本製品が故障した場合は、保証規定によって無償修理いたします。

1. 本保証書の有効期間はご購入日より1ケ年です。
2. 次の修理等は保証期間内であっても有料となります。
 - ・ 消耗部品(電池、スピーカー、真空管、フェーダーなど)の交換。
 - ・ お取り扱い方法が不適当のために生じた故障。
 - ・ 天災(火災、浸水等)によって生じた故障。
 - ・ 故障の原因が本製品以外の他の機器にある場合。
 - ・ 不当な改造、調整、部品交換などにより生じた故障または損傷。
 - ・ 保証書にお買い上げ日、販売店名が未記入の場合、または字句が書き替えられている場合。
 - ・ 本保証書の提示がない場合。

尚、当社が修理した部分が再度故障した場合は、保証期間外であっても、修理した日より3ヶ月以内に限り無償修理いたします。

3. 本保証書は日本国内においてのみ有効です。
This warranty is valid only in Japan.
4. お客様が保証期間中に移転された場合でも、保証は引き続きお使いいただけます。詳しくは、サービス・センターまでお問い合わせください。
5. 修理、運送費用が製品の価格より高くなる場合がありますので、あらかじめサービス・センターへご相談ください。発送にかかる費用は、お客様の負担とさせていただきます。
6. 修理中の代替品、商品の貸し出し等は、いかなる場合においても一切行っておりません。

本製品の故障、または使用上生じたお客様の直接、間接の損害につきましては、弊社は一切の責任を負いかねますのでご了承ください。本保証書は、保証規定により無償修理をお約束するためのもので、これよりお客様の法律上の権利を制限するものではありません。

■ お願い

1. 保証書に販売年月日等の記入がない場合は無効となります。記入できないときは、お買い上げ年月日を証明できる領収書等と一緒に保管してください。
2. 保証書は再発行致しませんので、紛失しないように大切に保管してください。

コルグSP-280

保証書

本保証書は、保証規定により無償修理をお約束するものです。

お買い上げ日 年 月 日

販売店名

アフターサービス

■ 保証書

本製品には、保証書が添付されています。

お買い求めの際に、販売店が所定事項を記入いたしますので、「お買い上げ日」、「販売店」等の記入をご確認ください。記入がないものは無効となります。

なお、保証書は再発行致しませんので、紛失しないように大切に保管してください。

■ 保証期間

お買い上げいただいた日より一年間です。

■ 保証期間中の修理

保証規定に基づいて修理いたします。詳しくは保証書をご覧ください。本製品と共に保証書を必ずご持参の上、修理を依頼してください。

■ 保証期間経過後の修理

修理することによって性能が維持できる場合は、お客様のご要望により、有料で修理させていただきます。ただし、補修用性能部品(電子回路など)のように機能維持のために必要な部品)の入手が困難な場合は、修理をお受けすることができませんのでご了承ください。また、外装部品(パネルなど)の修理、交換は、類似の代替品を使用することもありますので、あらかじめサービス・センターへお問い合わせください。

■ 修理を依頼される前に

故障かな?とお思いになったら、まず取扱説明書をよくお読みのおえ、もう一度ご確認ください。

それでも異常があるときは、サービス・センターへお問い合わせください。

■ 修理時のお願い

修理に出す際は、輸送時の損傷等を防ぐため、ご購入されたときの箱と梱包材をご使用ください。

■ ご質問、ご相談について

修理についてのご質問、ご相談は、サービス・センターへお問い合わせください。

商品のお取り扱いについてのご質問、ご相談は、お客様相談窓口へお問い合わせください。

WARNING!

この英文は日本国内で購入された外国人のお客様のための注意事項です
This Product is only suitable for sale in Japan. Properly qualified service is not available for this product if purchased elsewhere. Any unauthorised modification or removal of original serial number will disqualify this product from warranty protection.

お客様相談窓口 TEL 03(5355)5056

- サービス・センター: 〒168-0073

東京都杉並区下高井戸 1-15-12

TEL 03(5355)3537

FAX 03(5355)4470

KORG KORG INC.

4015-2 Yanokuchi, Inagi-city, Tokyo 206-0812 Japan