



NOBA8A

Caisson de basse 8" actif compact

Caractéristiques:

- Amplificateur léger de classe D
- Gestion avancée du DSP et des haut-parleurs
- WaveDynamics™ speaker & set configurations
- Design moderne et élégant
- Support de montage mural inclus
- 8" high-performance woofer
- Design innovant et unique
- Nombreuses possibilités de montage
- Construction en aluminium de haute qualité
- Amplificateur satellite pour solutions complètes (2.1)
- Connexion USB pour le chargement des préséglages

Produit information:

Le NOBA8A est un caisson de basse 8" actif qui se caractérise par un design innovant et unique : avec sa forme incurvée en aluminium de 4 mm d'épaisseur calibré aviation et son woofer de 8" extrêmement puissant de 200 Watts, le NOBA8A est capable de délivrer une réponse acoustique inédite pour sa petite taille. L'expérience acoustique parfaite est garantie lorsque l'ensemble du spectre de fréquences audio est restitué de manière homogène. L'esthétique du NOBA8A lui permet d'être placé contre un mur, au plafond ou même sous un meuble. Grâce à la composition unique de ses composants, NOBA8A assure une meilleure propagation des ondes sonores que les autres enceintes similaires. L'amplificateur classe D intégré du NOBA8A offre une puissance impressionnante de 150 Watts sur les deux sorties haut-parleurs afin d'assurer une répartition sonore impeccable. Il utilise la technologie WaveDynamics™ d'AUDAC, qui permet à l'utilisateur de gérer facilement la configuration acoustique optimale. L'utilisateur peut simplement charger son réglage audio préféré via l'entrée USB intégrée du NOBA8A. Les entrées audio symétriques sont disponibles sur des borniers à 3 broches et chaque sortie pour les HP à haute fréquence comporte deux connecteurs. Cela autorise une connexion de 2 haut-parleurs (8 ohms) ou, en parallèle, jusqu'à 4 (16 ohms). Un support de montage mural inclus offre des possibilités de montage pratiques sur n'importe quel mur, tandis qu'une fixation au plafond est possible grâce à des accessoires disponibles en option. Une télécommande optionnelle en 2,4 GHz permet le contrôle à distance des fonctionnalités de base de NOBA, même s'il n'est pas visible.

Applications:

- Bars, restaurants
- Magasins de détail
- éducation
- Espaces corporatifs
- Résidentiel

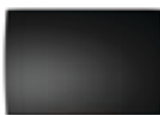

Caractéristiques techniques:

Type de haut-parleur	8" Bass reflex cabinet		
Puissance maximale	200 W		
Puissance RMS	100 W		
Sensibilité (1W/1m)	83 dB		
Pression acoustique (Max. W/1m)	108 dB		
Réponse en fréquence (± 3 dB)	90 Hz - 350 Hz		
Plage de fréquence (-10 dB)	45 Hz - 350 Hz		
Puissance RMS	Satellite	@ 4 Ω Stereo	2 x 150 W
		@ 8 Ω Stereo	2 x 75 W
Rapport signal/bruit	> 85 dB		
Diaphonie (@ 1 kHz)	> 100 dB		
Technologie	Class-D		
Moteurs à compression	8" ferrite with 2.4" voice coil		
Connecteurs	Entrées	3-pin Euro Terminal Block (Pitch - 3.81 mm)	
	Sorties	2-pin Euro Terminal Block (Pitch - 5.08 mm)	

Caractéristiques du produit:

Dimensions	558 x 383 x 149 mm (W x H x D)
Poids net	9.75 kg
Construction	Aluminium with plastic side covers
Montage et manipulation	Mounting wall bracket
Couleurs	Black (RAL9004) (NOBA8A/B)
	White (RAL9003) (NOBA8A/W)
Accessoires fournis	Wall mounting bracket
Accessoires optionnels	RMT40 2.4 GHz remote control
	MBK410C Ceiling mount bracket

Variants:

- NOBA8A/B - Black
- NOBA8A/W - White

Expédition & commande:

Emballage	Boîte en carton
Poids et volume d'expédition	11.5 kg - 0.06 Cbm

Le caisson de grave doit être un modèle compact actif caractérisé par son design innovant et unique. Il doit avoir une construction de type bass reflex incorporant un transducteur de 8" à bobine acoustique de 2,4" et un puissant aimant de type ferrite. Il doit avoir une puissance admissible de 200 watts, avec une réponse en fréquence (-10 dB) allant de 45 Hz à 350 Hz. La sensibilité doit être de 83 dB pour un signal d'entrée de 1 watt à une distance de 1 mètre, et le niveau de pression acoustique maximal en continu doit atteindre 108 dB.

L'amplificateur intégré doit utiliser la technologie de traitement audio WaveDynamics™ et posséder trois canaux contrôlables indépendamment. Un canal doit être dédié au transducteur de basses fréquences intégré. Les deux autres canaux d'une puissance de sortie de 2 x 150 watts RMS sous 8 ohms servent aux enceintes satellites externes. L'amplificateur doit utiliser une technologie d'amplification de classe D avec une alimentation à découpage.

Un port USB doit permettre le chargement de préséglages pour la solution utilisée avec des paramètres assurant des performances optimales du système. Les fonctionnalités typiques de traitement par DSP doivent comprendre des filtres réglables entre passe-bas, passe-haut et passe-bande aux caractéristiques de type Butterworth, Linkwitz-Riley ou Bessel. D'autres fonctions telles que la limitation de puissance de sortie, le retard d'alignement et le renforcement dynamique des basses doivent également être incorporées. Une fonction de veille configurable par logiciel doit rendre l'appareil conforme aux exigences de la norme Energy Star. Le refroidissement de l'amplificateur intégré doit être passif afin qu'aucun bruit acoustique supplémentaire ne soit produit. Des circuits intégrés doivent protéger des courts-circuits, des disparités de charges et de la surchauffe. De plus, la charge doit être protégée contre le courant continu et un limiteur d'écartement doit automatiquement réduire le gain d'entrée dès la survenue de la distorsion.

La construction doit être réalisée en aluminium de 4 mm d'épaisseur avec des côtés et des grilles en plastique, à finition de type revêtement structuré disponible en noir (RAL9004) et en blanc (RAL9003). Les connexions d'entrée doivent se faire au moyen de barrettes à 3 broches, tandis que les sorties pour enceintes satellites se font sur des barrettes à 2 broches.

Le caisson de grave amplifié doit fonctionner sur un réseau électrique à CA 100 ~ 240 V/50 ~ 60 Hz et être équipé d'un cordon d'alimentation détachable à fiche secteur shuko (CEE 7/7) standard. Sur le châssis de l'amplificateur, le connecteur doit être de type IEC C14. L'enceinte doit mesurer 558 mm de largeur, 383 mm de hauteur et 149 mm de profondeur et son poids ne doit pas dépasser 9,75 kg.

Le système doit être fourni avec un support de montage mural, un support de montage au plafond devant être disponible en option. La commande à distance doit être possible depuis une télécommande optionnelle (à 2,4 GHz).

Horizontal Polars:

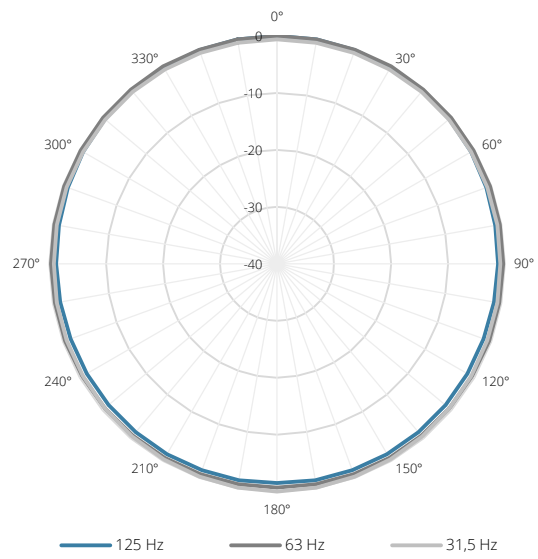
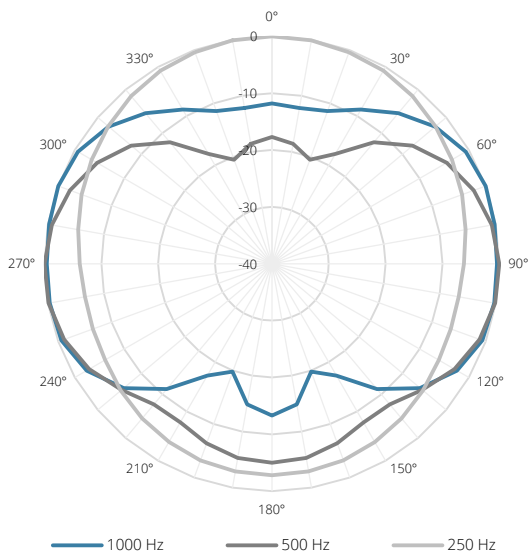

Vertical Polars:

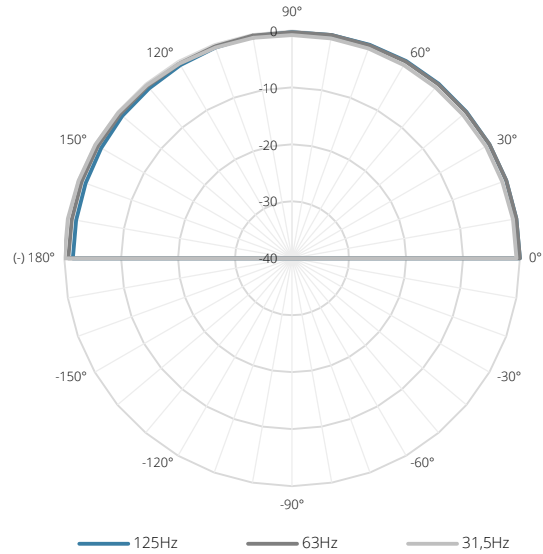
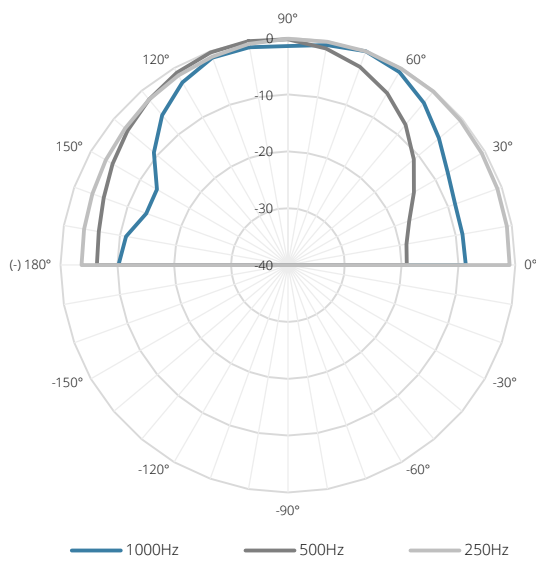

Sensitivity:

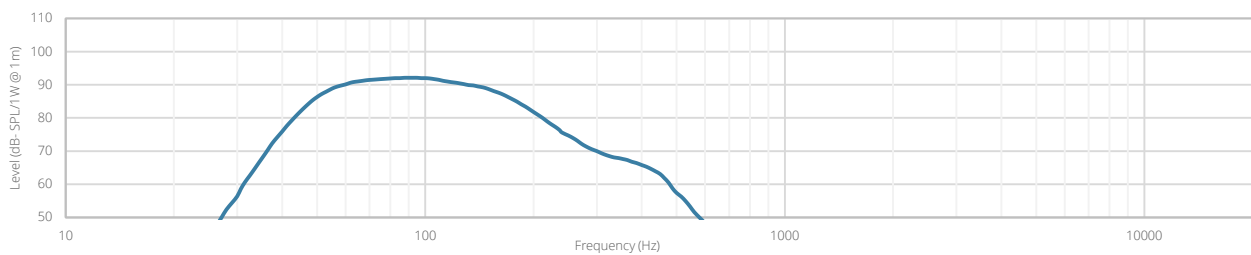

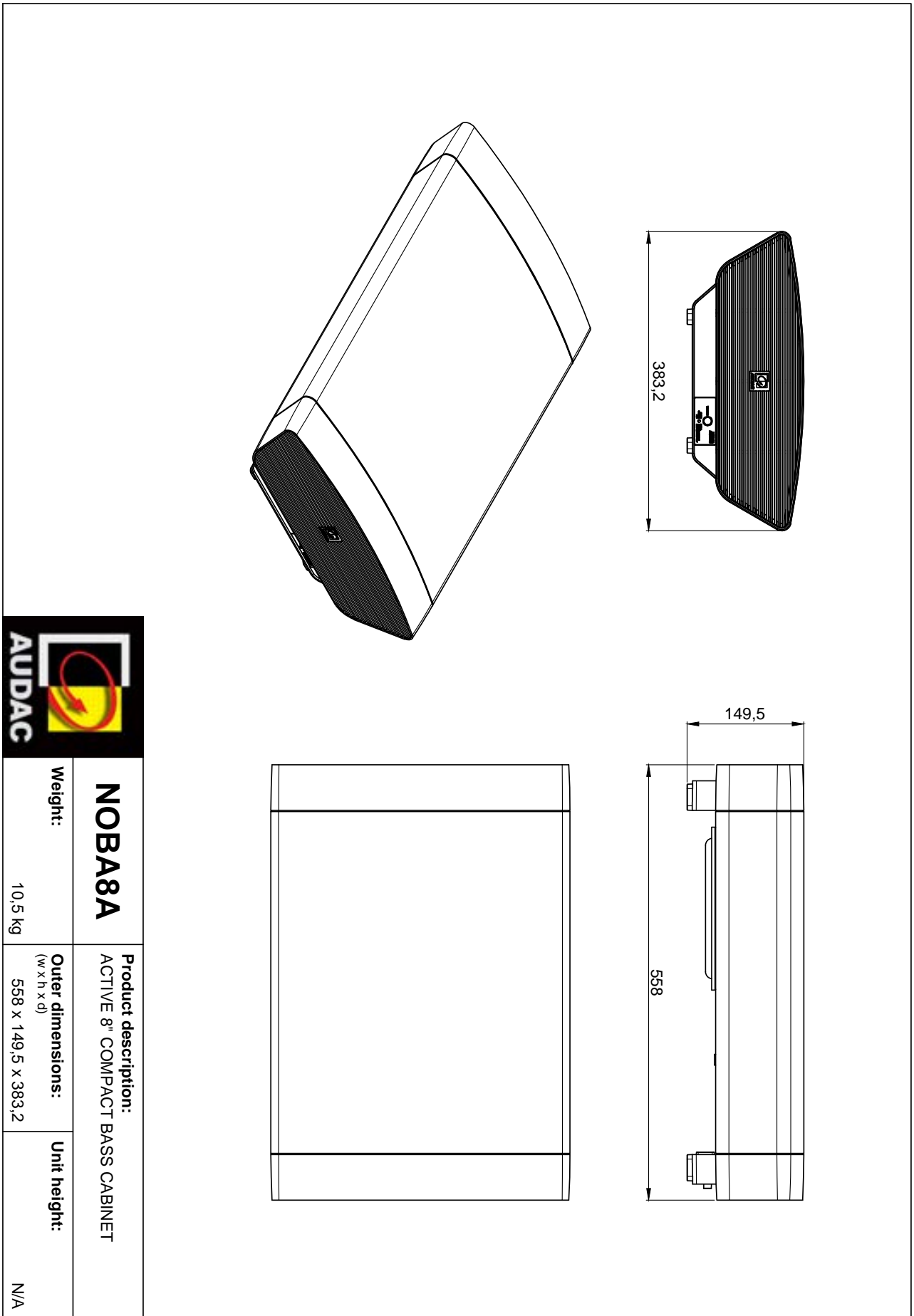

<p>NOBA8A</p>	<p>Product description: ACTIVE 8" COMPACT BASS CABINET</p>	<p>Unit height: N/A</p>
<p>Weight: 10,5 kg</p>	<p>Outer dimensions: (w x h x d) 558 x 149,5 x 383,2</p>	